

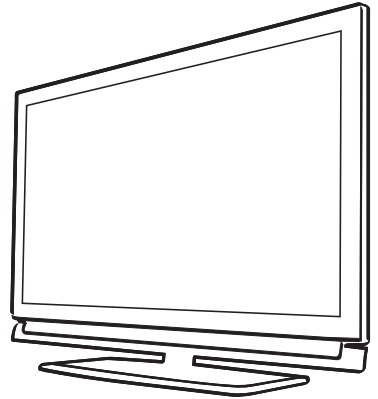

*Televizyon  
Kullanma kılavuzu*



## Lütfen önce bu kılavuzu okuyun!

Değerli Müşterimiz,



Bu ürününü tercih ettiğiniz için teşekkür ederiz. Yüksek kalite ve teknoloji ile üretilmiş olan ürününüzün size en iyi verimi sunmasını istiyoruz. Bunun için, bu kılavuzun tamamını ve verilen diğer belgeleri ürünü kullanmadan önce dikkatle okuyun ve bir başvuru kaynağı olarak saklayın. Ürünü başka birisine vererseniz, kullanma kılavuzunu da birlikte verin. Kullanma kılavuzunda belirtilen tüm bilgi ve uyarıları dikkate alarak talimatlara uyun.

Bu kullanma kılavuzunun başka modeller için de geçerli olabileceğini unutmayın.

Kullanma kılavuzu birden fazla model içeriyorsa, modeller arasındaki farklar kılavuzda açık bir şekilde belirtilmiştir.

## Semboller ve açıklamaları

Kullanma kılavuzunda şu semboller yer almaktadır:

	Önemli bilgiler veya kullanımla ilgili faydalı ipuçları.
	Can ve mal açısından tehlikeli durumlara karşı uyarı.
	Elektrik çarpmasına karşı uyarı.

Ambalaj atığını evsel veya diğer atıklarla birlikte atmayın, yerel otoritenin belirttiği ambalaj toplama noktalarına atın.



## 4 KURULUM VE GÜVENLİK

### 6 GENEL BİLGİLER

- 6 Televizyon setinizin benzersiz özellikleri
- 7 Dijital kanalları alma
- 7 SCR Sistemi
- 7 Çevre koruma ile ilgili önemli notlar
- 7 Durağan resimler ile ilgili notlar

### 8 BAĞLANTI/HAZIRLIK

- 8 Anteni ve elektrik kablosunu bağlama
- 9 Uzaktan Kumandaya Pil Takma

### 10 GENEL BAKIŞ

- 10 Televizyon cihazının bağlantıları
- 11 Televizyon cihazının üzerindeki kumanda elemanları
- 12 Uzaktan kumanda - ana fonksiyonlar
- 13 Uzaktan kumanda - tüm fonksiyonlar

### 14 AYARLAR

- 14 İlk kurulum
- 15 İlk kurulum - genel bakış
- 16 İlk kurulumun yapılması
- 19 Dijital kanallar için Kanal Düzenleyicinin değiştirilmesi
- 23 Görüntü ayarları
- 25 Ses ayarları

### 27 TELEVİZYONUN ÇALIŞMASI

- 27 Temel fonksiyonlar
- 28 Zoom fonksiyonu
- 29 Zap fonksiyonu
- 29 Elektronik TV rehberi (RoviGuideTM)
- 31 Görüntü formatını değiştirme

### 32 3D FONKSİYONU

- 32 3D fonksiyonu ile ilgili önemli bilgiler
- 32 3D Fonksiyonu
- 33 3D Ayarları

## 35 AĞ KURULUMU

- 35 Ağ bağlantısı
- 35 Kablolu ağ
- 38 Kablosuz ağ
- 42 TV Adının Değiştirilmesi
- 43 "Gizli" bir ağa televizyonun bağlanması

## 44 SMART Inter@ctive TV 3.0 ÖZELLİĞİ

- 44 SMART Inter@ctive TV 3.0 internet uygulamaları
- 45 ARÇELİK Application Store hesabının oluşturulması
- 46 ARÇELİK Application Store hesabı ile oturum açma
- 47 ARÇELİK Application Store
- 51 Ev ağı bağlantısı ile video, müzik ve fotoğraf dosyalarını oynatma
- 51 Dijital medya sunucusunun seçilmesi
- 52 Oynatma
- 52 Diğer oynatma seçenekleri

## 53 USB KAYDI

- 53 Televizyon programlarının kaydedilmesi ve oynatılmasıyla ilgili bilgiler
- 53 Harici veri ortamı kullanımında muhtemel kısıtlamalar
- 54 Harici veri ortamının bağlanması
- 54 USB kayıt ayarları
- 56 Zaman kaydırma programlarının "duraklatılması"
- 56 Programları Kaydetme
- 57 Kayıt için program ayarı
- 59 Oynatma
- 59 Kaydedilmiş dosyalar menüsünden yayınların silinmesi

## 60 USB İŞLEMİ

- 60 Dosya formatları
- 61 Harici veri ortamının bağlanması
- 61 Harici veri ortamının çıkartılması
- 62 Dosya tarayıcı
- 62 USB kurulum menüsündeki ayarlar
- 64 Oynatma/Çalma temel fonksiyonlar
- 65 İlave oynatma fonksiyonları

## 66 TELETEKST MODU

- 66 TOP text veya FLOF text modu
- 66 Ek fonksiyonlar

## 67 İNTERAKTİF PORTAL (HbbTV)

- 67 HbbTV nedir?
- 67 HbbTV'nin kullanımı
- 67 Video dizinleri için ek fonksiyonlar

## 68 KONFOR FONKSİYONLARI

- 68 TV ayarları
- 68 Dil & Klavye ayarları
- 69 Erişilebilirlik ayarları
- 69 Aksesuarlar
- 70 Gelişmiş ayarlar
- 70 Güç koruma modu
- 71 "Hakkında" menüsündeki fonksiyonlar
- 71 Yazılımı güncelleme (OAD)
- 71 Yazılımı güncelleme (Internet)
- 71 Yazılımı güncelleme (USB)
- 72 Televizyonu en baştaki durumuna sıfırlama
- 72 Kanal geçişinin silinmesi
- 72 Zamanlayıcı ayarları
- 73 Tarih ve saat ayarları
- 74 Ebeveyn ayarları

## 77 HARİCİ CİHAZLARI KULLANMA

- 77 DIGI LINK
- 79 Yüksek çözünürlük - HD ready
- 79 Bağlantı seçenekleri
- 80 Harici cihaz bağlama
- 81 DVD kayıt cihazı, DVD oynatıcı, video kayıt cihazı veya set üst kutusu kullanımı
- 81 Kulaklıklar
- 81 Hi-fi sistemi
- 83 MHL nedir?
- 83 Mobil aygıt bağlama
- 83 Mobil aygıt için kanal pozisyonunu seçme
- 84 LIVESHARE nedir?
- 84 Liveshare bağlantısı ile ekran paylaşımı

## 85 BİLGİSAYAR MONİTÖRÜ MODU

- 85 Bilgisayarı bağlama
- 85 Bilgisayar için kanal pozisyonunu seçme
- 85 Bilgisayar için ayarlar

## 86 ORTAK ARAYÜZLE ÇALIŞTIRMA

- 86 Ortak arayüz nedir?
- 86 CA modülünü takma
- 86 CA modülü ve akıllı kartlar için erişim kontrolü

## 87 ÖZEL AYARLAR

- 87 Uydu bağlantılı tüm dijital televizyon istasyonlarının otomatik olarak aranması
- 88 Uydu bağlantılı dijital televizyon istasyonlarının manuel aranması
- 88 LNB ayarları
- 89 Motorlu anten ayarları (DiSEqC 1.2)
- 90 Kablo sağlayıcısından televizyon kanallarının otomatik olarak aranması
- 91 Kablo sağlayıcısından televizyon kanallarının manuel olarak aranması
- 91 Dijital karasal TV kanallarının otomatik olarak aranması
- 92 Dijital karasal TV kanallarının manuel olarak aranması
- 93 Otomatik servis güncelleme
- 93 Analog televizyon kanallarını ayarlama
- 94 Kayıtlı analog kanalların değiştirilmesi
- 96 Sinyal bilgilerini görüntüleme
- 96 HbbTV'nin devre dışı bırakılması ve etkinleştirilmesi
- 96 Dijital teletekstin devre dışı bırakılması ve etkinleştirilmesi

## 97 BİLGİLER

- 97 Yetkili satıcılar için servis bilgileri
- 98 Ağ arayüzleri
- 98 Ambalajın imha edilmesi
- 98 Çevre uyarısı
- 99 Sorun giderme

# KURULUM VE GÜVENLİK

Televizyonunuzu kurarken lütfen aşağıdaki bilgilere dikkat edin.

- Bu televizyon, görüntü, ses sinyallerini almak ve içerdiği internet özelliklerini sunmak üzere tasarlanmıştır. Başka türlü bir kullanım kesinlikle yasaktır.
- En uygun izleme mesafesi köşeden köşeye ekran uzunluğunun 5 katıdır.
- Ekranı düşen dış ışık, görüntü kalitesini bozar.
- Yeterli havalandırma sağlamak için duvar ünitesinin içinde, televizyonun etrafında en az 10 cm'lik boşluğu bıraktığınızdan emin olun.
- Televizyonunuz iç mekanlarda kullanım amacıyla tasarlanmıştır. Açık alanda kullanılacaksa, yağmur ve su sıçraması gibi nem yaratan koşullar güvenlik riski yaratacağı için korunmasını sağlayın.
- Televizyonu hiçbir şekilde nemli ortamlarda kullanmayın.
- Televizyonun üstüne vazo gibi sıvı içeren eşyaları koymayın. İçindeki sıvı dökülüp güvenlik riski oluşturabilir.
- Televizyonu sert, düz bir yüzeye yerleştirin.
- Televizyonun üzerine gazete gibi nesnelere, altına ise bez ya da benzer eşyaları koymayın.
- Soğutmayı olumsuz etkileyeceğinden, televizyon setini ısıtıcıların yakınına ya da doğrudan güneş ışığına maruz kalacağı yerlere yerleştirmeyin.
- Ortam ısısının yüksek olması televizyonun kullanım ömrünü azaltır.
- Televizyon setini hiçbir koşulda açmayın. Açılması durumunda güvenlik riski oluşabilir ayrıca ürününüzün garanti kapsamından çıkar.
- Elektrik kablosunun ya da AC/DC adaptör (cihazla birlikte verildiyse) hasarlı olmadığından emin olun.
- Televizyonu yalnızca birlikte verilen elektrik kablosu ya da AC/DC adaptör ile çalıştırılabilir.
- Televizyonunuzun şebeke fişi topraklı ise mutlaka topraklı bir prize bağladığınızdan emin olun.
- Televizyonunuzu elektrik prizine, yalnızca harici cihazları ve anteni bağladıktan sonra takın.
- Televizyonun elektrik fişine/prizine kolayca erişilebildiğinden emin olun.
- Televizyon çalışırken başka cihazları bağlamayın. Bağlamadan önce diğer cihazları da kapatın.
- Yıldırımlar tüm elektrikli cihazlar için tehlikelidir. Televizyon kapalı olsa bile, şebekeye ya da anten kablosuna düşen yıldırım televizyona hasar verebilir. Fırtına sırasında her zaman elektrik ve anten fişlerini sökün.
- Televizyonun ekranını ve kabinini kuru veya hafif nemlendirilmiş yumuşak bir bezle temizleyin. Islak bez ve deterjan (Cam Temizleyici, kolonya ve diğer tüm temizlik kimyasalları) kullanmayın. Bezi nemlendirmek için yalnızca normal su kullanın.
- Televizyonu nereye yerleştireceğinize karar verirken, mobilya yüzeylerinin çoğunun kimyasal katkıları içeren çeşitli tiplerdeki lake ya da plastik kaplı olduğunu unutmayın. Bunlar, televizyonun ayaklarında korozyona yol açarak mobilyanın yüzeyinde çıkarması zor ya da imkansız olabilecek lekeler neden olabilir.
- LCD/LED televizyonunuzun ekranı en yüksek kalite standartlarına uygundur ve piksel hataları bakımından kontrol edilmiştir.

Üretimde yüksek derecede itina gösterilmesine rağmen teknolojik nedenlere bağlı olarak birkaç pikselin hatalı olma olasılığı vardır. Bu tür piksel hataları, DIN normuna belirlenen sınırlar dahilinde olması kaydıyla, cihazın garanti kapsamı uyarınca bir arıza olarak kabul edilmez.

-  Yangın çıkmasını önlemek için, mumları veya diğer açık alev kaynaklarını her zaman bu üründen uzak tutun.

- Televizyonunuzu, cep telefonu, mikro dalga fırın ve bunun gibi yüksek frekanslı dalgalarla çalışan cihazlardan mümkün olduğunca uzak olacak şekilde kullanın. Aksi takdirde radyo dalgaları sebebiyle televizyonunuz hatalı çalışabilir.
- Pilleri doğrudan güneş ışığı, ateş vb. etkenlere ve aşırı ısıya maruz bırakmayın.
- Kullanılmış pillerle yeni pilleri, bir arada kullanmayın.
- Biten pilleri sadece aynı model, değer ve özelliklerdeki pillerle değiştirin.
- Pillerin doğru şekilde atılmasını sağlayarak, pillerin uygun olmayan şekilde atılması neticesinde çevre ve insan sağlığında meydana gelebilecek potansiyel zararların engellenmesine katkıda bulunmuş olacaksınız.
- Ürünün Ambalajı ile ilgili Uyarı: Ürününüzde kullanılan ambalajlar geri dönüşümü mümkün ambalajlardır. Ürününüzün ambalajlarının çevresel açıdan geri dönüşüm sürecine katılmasını sağlamanız için yerel resmi makamların kurallarına uygun olarak ambalajların ayrı olarak atılmasını sağlayınız.

## Dikkat:

- Televizyonunuz için bir duvar montaj kiti kullanmayı istiyorsanız, duvar montaj kitinin montaj talimatlarını dikkatli bir şekilde okuduğunuzdan emin olun veya bu kiti uzman yetkili satıcınıza monte ettirin.
- Duvar montaj kitini satın alırken, televizyonun üzerindeki tüm sabitleme noktalarının karşılıklarının montaj kitinde de bulunduğundan ve montaj sırasında bunların hepsinin kullanıldığından emin olun.
- Duvar askısı dışındaki kullanımlarda, televizyonunuzu sadece kutu içerisinden çıkan ayak ile birlikte kullanınız. Ayaksız ya da farklı bir ayak kullanımında televizyonunuz devrilebileceği için güvenlik riski oluşturmaktadır.

## Enerji tasarrufu ile ilgili yapılması gerekenler

- Televizyonunuzu izlemediğiniz zamanlarda açık olarak bırakmayınız, bekleme konumuna alınız. Eğer uzun süre televizyonunuzu kullanmayacak iseniz, şebeke anahtarından (varsa) veya fişini prizden çekerek kapalı konumda bırakınız.
- Televizyon izlediğiniz ortamdaki çevreden gelen gürültüyü önleyiniz. Televizyonunuzun ses seviyesini, yüksek seviyelere çıkartmamak enerji tasarrufu sağlar.
- Televizyonunuzun konumunu belirlerken, gün ışığının televizyonun ekranının ön tarafından almayacak şekilde, mümkünse ışığı ekranının arkasından alacak şekilde ayarlayınız. Bu sayede televizyonunuzun kontrast ayarını yükseltmeden kullanabilir ve enerji tasarrufu sağlarsınız.

## Not:

- AEEE yönetmeliğine uygundur.

## Ürünün taşınması

Ürünün orijinal kutusunu saklayın ve orijinal kutusu içinde taşıyın. Kutu üzerinde yazılı olan işaretlere ve açıklamalara uyun. Orijinal kutu yoksa ürünü, balon kabarcıklı ambalaja veya kalın bir mukavvaya sarın ve taşınma sırasında hasar görmemesine dikkat edin.

Ürünü taşımadan önce elektrik fişini prizden çekin.

Anten kablosunu ve diğer cihazlardan gelen bağlantı kablolarını sökün.

## Televizyon setinizin benzersiz özellikleri

- Televizyonunuz, Yüksek Çözünürlüklü (HD) olanlar da dahil dijital istasyonları (DVB-S, DVB-T ve DVB-C üzerinden) alıp izlemenize olanak tanır. Şu anda, Yüksek Çözünürlüklü dijital televizyon kanalları birçok ülkede izlenebilmektedir.
- Her ne kadar bu televizyon Ağustos 2012'den bu yana mevcut DVB-S, DVB-T ve DVB-C standartlarını karşılıyor olsa da, gelecekteki DVB-S dijital uydu yayınları, DVB-T dijital karasal yayınları ve DVB-C dijital kablolu yayınlarıyla uyumluluğu garanti edilmemiştir.
- Bu televizyon tüm analog ve şifresiz dijital istasyonları alıp işleyebilir. Bu televizyon setinde tümleşik dijital ve analog alıcı bulunmaktadır. Dijital alıcı birimi, dijital istasyonlardan aldığı sinyalleri üstün bir ses ve görüntü kalitesi sağlayacak şekilde dönüştürür.
- TV rehberi (yalnızca dijital istasyonlar için) her türlü program değişikliğini size hemen gösterir ve sonraki birkaç güne ait tüm kanal programlarını gözden geçirmenizi sağlar. TV rehberinin çevrimiçi özelliği sayesinde internet bağlantısı ile internet üzerinden program bilgileri, kanal logoları, oyuncular, resimler, fragmanlar vs. gibi bir çok içerik alınabilir. Her kanala ait ayrıntılı bilgiler - yayını yapan kanal tarafından sağlandıysa - elektronik program rehberinde de bulunmaktadır.
- Örneğin harici sabit disk, USB bellek çubuğu ya da dijital fotoğraf makinesi gibi çeşitli veri ortamlarını USB bağlantı noktasına bağlayabilirsiniz. Dosya tarayıcısı kullanarak, istediğiniz dosya biçimlerini (örneğin, MP4, MP3 ya da JPEG verileri) seçip oynatabilirsiniz.
- Zaman kaydırma fonksiyonunu kullanarak bir programı, hızlı ve kolay bir şekilde uzaktan kumanda ile durdurabilir ve daha sonra tekrar devam ettirebilirsiniz. Program harici veri ortamına kaydedilir.
- Seçtiğiniz herhangi bir dijital TV kanalını eğer yayıncı tarafından kısıtlama yok ise kaydedebilirsiniz. TV kanalı televizyon tarafından dönüştürülür ve USB harici veri ortamına kaydedilir.

Kaydedilen programlar arşivden çağırılıp oynatılabilir.

Bir kayıt işlemi sırasında, arşivden başka bir kaydı seçebilir ve izleyebilirsiniz.

TV programlarının kaydedilmesi ve oynatılması ile ilgili detaylı bilgi için bakınız sayfa 53.

- Televizyonunuzun 3D özelliği ve 3D gözlükler sayesinde 3D filmleri evinizin rahatlığında sinemanın gerçekçiliği ile izleyebilirsiniz. Bu televizyonda, 3D özelliğinde en iyi deneyimi sunmak için LED teknolojisi kullanılmıştır. 3D dünyasına katılmak için, sadece 3D gözlükleri takmanız yeterlidir.
- SMART Inter@ctive TV 3.0 özelliği televizyonunuz internete bağlı iken televizyonunuza İnternet uygulamaları sağlar. Bu uygulamalar ile internet sayfalarında gezinebilir, popüler video paylaşım, resim paylaşım ve sosyal paylaşım sitelerini ziyaret edebilirsiniz.
- Televizyonunuzun Web tarayıcısında kablolu USB klavye ve mouse desteği ile kullanıcıya internet sayfalarında gezinirken kolaylık sağlamaktadır.
- DLNA özelliği ile günlük yaşamda kullandığımız, DLNA uyumlu DMS (Digital Media Server) olarak çalışan PC, Cep Telefonu veya NAS (Network attached storage) gibi cihazlara kaydedilen içeriklere Kablolu veya kablolu (Kablolu USB Ağ aygıtı ile) olarak yerel ağ bağlantısı ile erişebilirsiniz. TV İzlerken herhangi bir zamanda, DLNA uygulamasını başlatmadan, mobil cihazınızda ya da bilgisayarınızda DMC olarak çalışan uygulamaları kullanarak istediğiniz içeriği oynatabilirsiniz.
- Televizyonunuzun DMR özelliğini kullanarak, başka bir mobil cihaz ya da bilgisayar üzerinden içerik oynatmayı başlatabilir ve kontrolleri TV yerine bu cihazlardan yapabilirsiniz. Bunun için cihazlarınızın DMC (Digital Media Controller) cihazlar olması gerekir. Bu sayede DMC destekli uygulamalar ile TV'nizde DLNA uygulamasını başlatarak ya da başlatmaya gerek kalmadan içeriği mobil cihazlarınızdan ya da bilgisayarınızdan başlatabilir ve kontrol edebilirsiniz.

- Video, müzik veya fotoğraf dosyalarını içerisinde kayıtlı bulunduran veya sağlanan cihazlara Sunucu denir. Bu televizyon, video, müzik veya fotoğraf dosyalarını ev ağı sayesinde sunucudan alır ve televizyonunuz diğer odalarda olsa bile erişmenizi ve bu medyaları oynatmanızı mümkün kılar. Ev ağını kullanabilmeniz için, sunucu olarak DLNA uyumlu DMS (Digital Media Server) olarak çalışın PC, Cep Telefonu veya NAS veya NAS (Network attached storage) gibi bir cihaz gerekmektedir.

## Dijital kanalları alma

- Dijital uydu kanalları (DVB-S) alabilmek için uydu antenine ihtiyacınız vardır.
- Dijital kanalları (DVB-T) alabilmek için çatı ya da iç mekan antenine (kendi güç kaynağı bulunan pasif ya da aktif iç mekan anteni) ihtiyacınız vardır.
- DVB-C yayınlarını alabilmek için DVB-C'de yayın yapan kablolu yayın ağı anten kablosu, TV'ye bağlanmalıdır.
- Analog yayınların aksine, her kanalın kendi yayın frekansı yoktur. Bunun yerine, birkaç kanal bölgesel ya da ulusal düzeyde demetler olarak bilinen gruplar halinde birleştirilir.
- Çeşitli kanallardan alınan teleteks yayınında mevcut yayın bilgilerini bulabilir ya da TV rehberine veya internete göz atabilirsiniz.
- Özel yayın şirketlerine ait çeşitli dijital televizyon istasyonları şifrelidir (DVB-S, DVB-T ve DVB-C). Bu istasyonların seyredilmesinin yanı sıra kayıt ve kayıttan oynatma fonksiyonları yalnızca ilgili CI modülü ve SmartCard ile birlikte kullanılabilir. Özel ürünler satan mağazanıza danışın.

## SCR Sistemi

- Televizyonunuz, SCR sistemi (Tek kanal Yönlendirici) özelliğini desteklemektedir. SCR uydu sistemi kullanarak aynı anda birden fazla kullanıcı bağımsız olarak uydudaki tüm sinyalleri alabilirler.

## Çevre koruma ile ilgili önemli notlar

Aşağıda anlatılan işlemler sayesinde, doğal kaynakların tüketimini azaltabilir ve elektrik faturalarınızı düşürerek para tasarrufu yapabilirsiniz.

- Televizyonunuzu birkaç gün boyunca kullanmayacaksanız, çevre ve güvenlikle ilgili gerekliliklerden dolayı fişini prizden çekin. Televizyonunuz bu durumda elektrik harcamayacaktır.
- Televizyonun üzerinde açma kapama düğmesi varsa, bu düğmeyi kullanarak cihazı kapatmanız da yeterli olacaktır. Böylece televizyonunuzun elektrik tüketimi hemen hemen Sıfır Watt'a inecektir.
- Televizyonunuz standby modundayken daha az enerji tüketir. Ancak, bazı televizyonlarda, cihazın doğru çalışabilmesi için standby modunda bırakılmasını gerektiren açılma zamanlayıcısı gibi bazı özellikler vardır.
- Cihazınız, parlaklık ayarı azaltıldığında daha az enerji harcayacaktır.

## Durağan resimler ile ilgili notlar

Ekranda uzun süreli aynı görüntünün izlenmesi, sabit resmin arka planda zayıf olarak belirmesine neden olabilir. Arka planda belirebilecek zayıf resim(ler), LCD/LED teknolojisi kaynaklıdır ve garanti kapsamında müdahale gerektirmez. Bu durumlar ile karşılaşmamak ve/veya etkiyi en aza indirmek için aşağıdaki önerileri uygulayabilirsiniz.

- Aynı TV kanalının çok uzun süreli ekranda olmasını engelleyiniz. Kanal logoları bu etkiyi gösterebilir.
- Tam ekran olmayan görüntülerin sürekli ekranda kalmasını engelleyiniz; yayıncı tarafından tam ekran yollanmayan içerikleri görüntü formatlarını değiştirerek tam ekran haline getirebilirsiniz.
- TV'nizi yüksek parlaklık ve/veya kontrast değerleri ile izlemeniz, bu etkinin daha hızlı belirmesine neden olacağından, TV'nizi memnun olacağınız en düşük parlaklık ve kontrast seviyesinde izlemeniz önerilir.



# BAĞLANTI/HAZIRLIK

## Anteni ve elektrik kablosunu bağlama

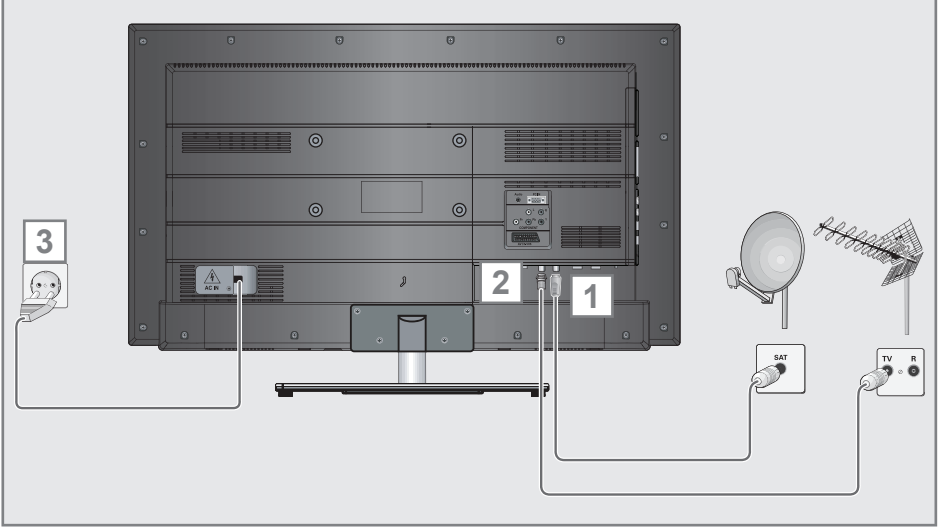

- 1 Dijital uydu kanalları (DVB-S) için uydu anteni kablosunu televizyon seti üzerindeki »**SATELLITE**« anten girişine takın;  
ve / veya
- 2a Karasal dijital istasyonları (DVB-T) için çatı ya da iç mekan antenini (kendi güç kaynağı bulunan pasif ya da aktif iç mekan anteni) televizyon setinin üzerindeki »**ANT IN**« anten girişine takın;  
veya
- 2b Kablolu TV ağının (DVB-C) dijital istasyonları için anten kablosunu televizyon seti üzerindeki »**ANT IN**« anten girişine takın;  
veya
- 2c Analog istasyonlar için anten kablosunu televizyon seti üzerindeki »**ANT IN**« girişine takın.

### Not:

- İç mekan antenini bağlarken, yayını en iyi şekilde alana kadar anteni farklı konumlarda denemeniz gerekebilir.

- 3 Elektrik kablosunu duvardaki prize takın.

### Not:

- Cihazı elektrik prizine yalnızca harici cihazları ve anteni bağladıktan sonra takın.
- Yürürlükteki güvenlik standartlarını karşılamayan adaptör fişi ya da uzatma kablosu kullanmayın. Elektrik kablosunun üzerinde değişiklik yapmayın.

## Uzaktan Kumandaya Pil Takma

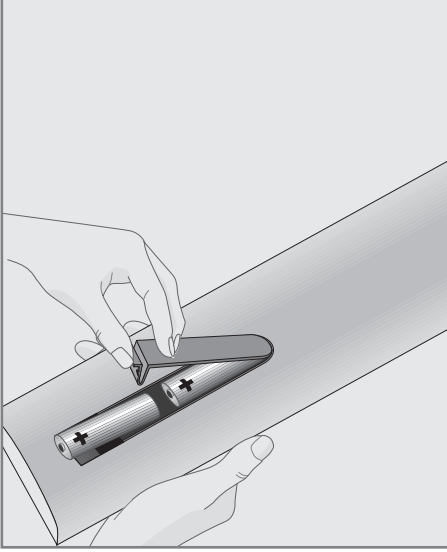

- 1 Kapağını çıkartarak pil yuvasını açın.
- 2 Pilleri yerleştirin (2 x 1,5 V micro, örneğin R03 veya AAA). Pil kutuplarına dikkat edin (pil yuvasının tabanında işaretlidir).
- 3 Pil yuvasını kapatın.

### Not:

- Televizyon cihazınız uzaktan kumandanın komutlarına artık tam olarak reaksiyon göstermiyorsa piller bitmiş olabilir. Bitmiş piller, kesinlikle pil yuvasında bırakılmamalıdır.
- Kullanılmış pillerden kaynaklanan zararlardan dolayı üretici sorumluluk kabul etmemektedir.

### Çevre uyarısı

-  Pil veya cihaz ambalajı üzerinde bulunan bu sembol, bu cihazla birlikte verilen pilin evsel atık olarak değerlendirilmemesi gerektiğini göstermektedir. Bazı piller üzerinde, bu sembol kimyasal bir sembolle birlikte kullanılabilir. Pillerin içindeki cıva oranı %0,0005'den fazlaysa cıva için HG kimyasal sembolü, kurşun oranı %0,004'ten fazlaysa kurşun için Pb kimyasal sembolü eklenir.  
Ağır metal ihtiva etmeyenler de dahil olmak üzere, piller evsel atıklarla birlikte atılmamalıdır. Lütfen kullanılmış pilleri çevreye zarar vermeyecek şekilde imha edin. Bulduğunuz bölgedeki yasal yönetmelikleri öğrenin.

# GENEL BAKIŞ

## Televizyon cihazının bağlantıları

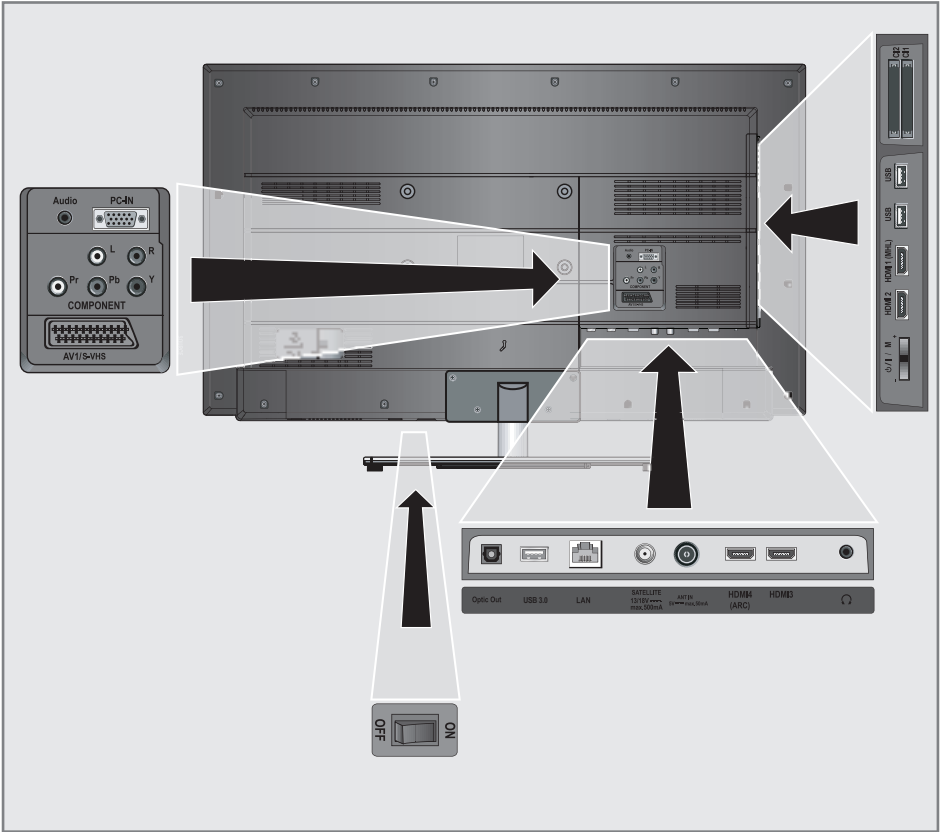

### Optic Out

PCM/Dolby Digital sinyalleri için ses çıkışı soketleri (optik). Dijital çok kanallı ses/görüntü amplifikatörü veya AV alıcısına bağlantı içindir.



Kulaklık bağlantısı (3,5 mm jak); Harici ses çıkışı (kulaklık - RCA dönüştürücü ile)

### PC Audio IN

Bilgisayar için ses sinyali girişi;  
Ses sinyali girişi (YUV sinyali).

### PC-IN

VGA soketi, bilgisayar için görüntü sinyali girişi;  
Video sinyali girişi (YUV sinyali).

### HDMI4 (ARC)

HDMI soketi, görüntü/ses sinyali girişi (HDM 1).

### HDMI3

HDMI soketi, görüntü/ses sinyali girişi (HDMI).

### LAN

Ağ kablosu bağlantı soketi.

### AV1 / S-VHS

Euro/AV soketi (CVBS sinyali, RGB sinyali); S-Video kamera için görüntü ve ses sinyali girişi (Skart-S-VHS dönüştürücü ile).

# GENEL BAKIŞ

<b>SATELLITE</b>	Uydu anten soketi.
<b>ANT IN</b>	Anten soketi.
<b>USB3 (3.0 HDD)</b>	Harici veri ortamı ve PVR fonksiyonu için USB Hard disk soketi; Kablosuz klavye, mouse soketi.
<b>HDMI2</b>	HDMI soketi, görüntü/ses sinyali girişi (HDMI).
<b>HDMI1 (MHL)</b>	HDMI soketi, görüntü/ses sinyali girişi (HDMI).
<b>USB2 (HDD)</b>	Harici veri ortamı ve PVR fonksiyonu için USB soketi; Kablosuz klavye, mouse soketi.
<b>USB1</b>	Harici veri ortamı ve PVR fonksiyonu için USB soketi; Kablosuz klavye, mouse soketi.
<b>CI1</b>	Ortak arayüz yuvası.
<b>CI2</b>	Ortak arayüz yuvası.

## Televizyon cihazının üzerindeki kumanda elemanları

**ON • OFF** Güç düğmesi, televizyonu standby moduna alır ve kapatır.

### Çoklu fonksiyon düğmesi

Televizyondaki çoklu fonksiyon düğmesi »**1/SEL**« kullanılarak farklı ayarlamalar yapılabilir.

Ekranda görünen hiçbir menü olmayabilir.

Düğmeye basarsanız televizyon standby modundan alınır.

Çalışırken: Düğmeye basarsanız navigasyon menüsü görüntülenir.

Düğmeyi yukarı veya aşağıya hareket ettirseniz istenilen menü ögesi seçilir:

- Sesli Navigasyona Ayarla;
- Kanal Navigasyonuna Ayarla;
- Giriş Kaynağı Menüsünü Aç;
- Beklemeye Geç.

Erişim fonksiyonu/basarak ayarlama.

Düğmeyi yukarı/aşağıya hareket ettirseniz fonksiyon/ayarı seçer.

# GENEL BAKIŞ

## Uzaktan Kumanda - ana fonksiyonlar

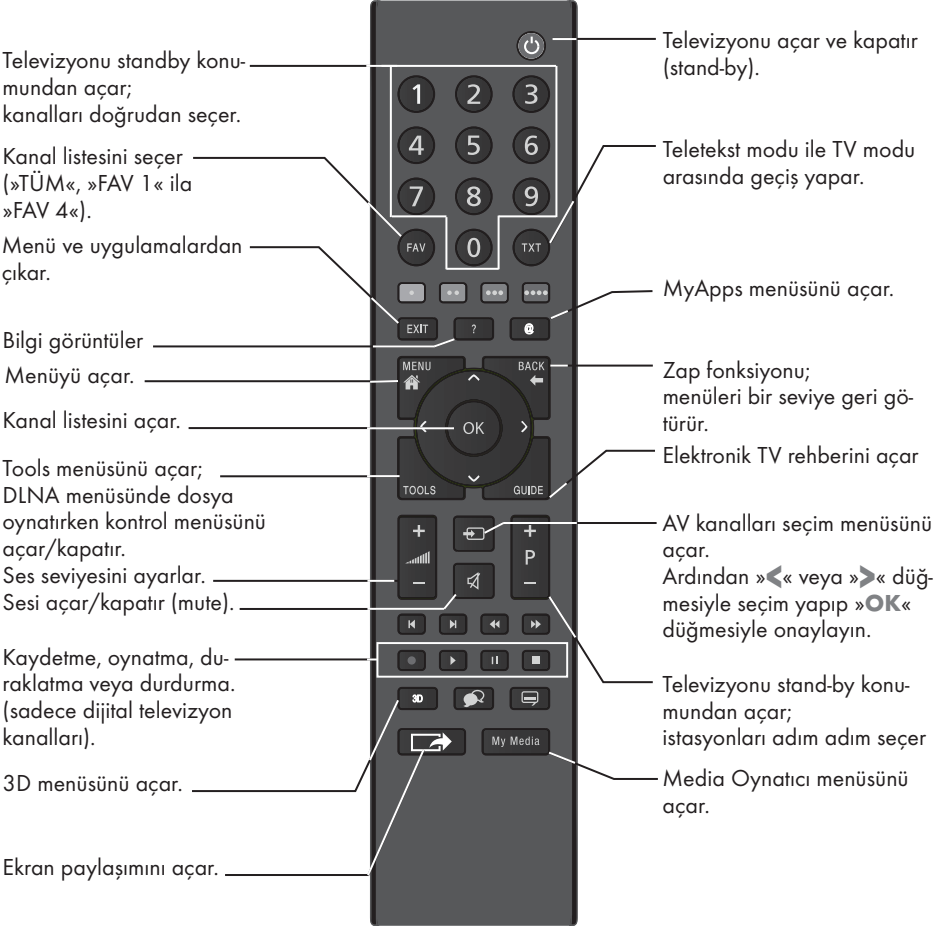

### İmleç Kontrol



İmleci menülerde yukarı ve aşağı kaydırır.

İmleci menülerde sola/sağa hareket ettirir.

Kanal listesini açar; çeşitli fonksiyonları etkinleştirir.

## Uzaktan kumanda - tüm fonksiyonlar

- (kırmızı) Teletext modunda sayfa seçer;
  - (yeşil) çeşitli fonksiyonları seçer/etkinleştirir
  - (sarı) menülerde.
  - (mavi)
- ◀ Teletext modunda çift karakter boyutuna geçer; dosya tarayıcısında önceki parça/ önceki görüntü fonksiyonunu seçer.
- ▶ Teletext modunda sayfayı güncelleştirir. dosya tarayıcısında sonraki parça/ sonraki görüntüyü seçer.
- ◀◀ Teletext modunda sayfa durdurma; dosya tarayıcısında geriye doğru görüntü aramayı başlatır.
- ▶▶ Teletext modunda cevapları gösterir; dosya tarayıcısında ileriye doğru görüntü aramayı başlatır.
- Kaydı başlatır (dijital TV modunda kayıt yalnızca harici veri ortamı üzerindedir).
- ▶ Dosya tarayıcısında oynatmayı başlatır; DLNA menüsünde oynatmayı başlatır.



Durdurma;  
Canlı sinyal sırasında zaman kaydırması (dijital TV modunda yalnızca harici veri ortamı üzerinden);  
DLNA menüsünde oynatılan dosyayı duraklatır.



Teletext modunda ekran bölme fonksiyonunu seçer;  
dosya tarayıcısında oynatmayı sonlandırır;  
PVR modunda kaydı veya oynatmayı sonlandırır;  
DLNA menüsünde oynatmayı sonlandırır.



Farklı ses dilini seçer (dijital TV modunda).



Farklı altyazılar seçer (dijital TV modunda).

### Not:

- Televizyonunuz Apple iPhone, Windows mobile phone ve Android tabanlı telefonlar için kumanda özelliğini desteklemektedir. Telefonunuzun özelliğine bağlı olarak Apple App Store'dan, Windows Phone Store'dan veya Google Play (Android Market)'ten »ARÇELİK TV Remote« uygulamasını telefonunuza ücretsiz indirerek telefonunuz ile televizyonunuzu kumanda edebilirsiniz.

## İlk kurulum

Televizyonda, temel ayarlamaları yaparak adım adım size yardımcı olmak üzere bir "kurulum yardımcısı" bulunmaktadır.

Kullanıcı, ekran diyalog penceresini kullanarak karmaşık gibi görünen ayarlamaları ve veri girişlerini basitçe ve herkes tarafından anlaşılacak şekilde yapabilir.

Sayfalar ve diyalog öğeleri ekranda görünür, burada da ileriki ve muhtemel işlem adımları tanımlanır.

Bunu desteklemek için ayrıca uzaktan kumandanın gerekli olan düğme simgelerini göreceksiniz. Detaylı temel ayarlar:

- dil seçimi
- ülke seçimi;
- kullanıcı modu seçimi;
- ağ ayarları (istenirse);
- İstasyon ayarları (DVB-S, DVB-T, DVB-C ve analog kanallar).

Ayrıntılı ayarlar, 16 ve 18. sayfalarda bulunabilir.

## Ev ağına bağlanma ayarları

Ev ağı bağlantısına bağlı olarak televizyonunuzu ev ağına bağlayınız:

- bir LAN bağlantısı ile veya
- WLAN ile kablo olmadan

**LAN** bağlantılı iki seçenek vardır:

### Otomatik bağlantı,

tüm bağlantı ayarları (»IP Adresi«, »Netmask«, »Gateway« ve »DNS«) bilgileri modemden otomatik olarak alınır.

### Manuel bağlantı,

tüm bağlantı ayarları (»IP Adresi«, »Netmask«, »Gateway« ve »DNS«) bilgileri manuel olarak yapılandırılması gerekir.

**WLAN** kullanılırken pek çok seçenek vardır:

### Otomatik bağlantı,

tüm bağlantı ayarları (»IP Adresi«, »Netmask«, »Gateway« ve »DNS«) bilgileri modemden otomatik olarak alınır.

Yönlendiriciye bağlı olarak aşağıdaki seçenekleri kullanabilirsiniz:

- Seçenek "WPS-PBC" (Basmalı Düğme Yapılandırması);
- Bir WPS PIN ile bağlantı;
- Ağ şifresini girerek bağlanmak.

### Manuel bağlantı,

tüm bağlantı ayarları (»IP Adresi«, »Netmask«, »Gateway« ve »DNS«) bilgileri manuel olarak yapılandırılması gerekir.

## Televizyon kanallarının ayarlanması

Bağlı olan anten türüne bağlı olarak hangi televizyon kanallarını aramak istediğinize karar verebilirsiniz.

### DVB-S - Sayfa 17'den uydudan

dijital televizyon kanallarını ayarlar.

Bu arama için iki seçeneğiniz vardır:

- Standart bir seçimi önceden ayarlayan temel kurulum, örn. Astra uydusu 19.2° Doğu; sadece aramayı başlatmanız gerekmektedir;
- alıcınızın sistemi için gerekli tüm ayarlamaları yapmanızı ve parametreleri ayarlamanızı sağlayan profesyonel kurulum.

### DVB-C - Dijital kablolu televizyon kanallarının ayarlanması için

bakınız sayfa 18.

### DVB-T - Dijital karasal televizyon kanallarının ayarlanması .

için bakınız sayfa 18.

**Analog** televizyon kanallarını aramak için sayfa 93'deki "Özel Ayarlar" bölümüne bakın.

### Not:

- Dijital televizyon kanal ayarları hakkında daha fazla bilgi için 87. sayfadan başlayan "Özel Ayarlar" bölümüne bakın.

# AYARLAR

## İlk kurulum – genel bakış

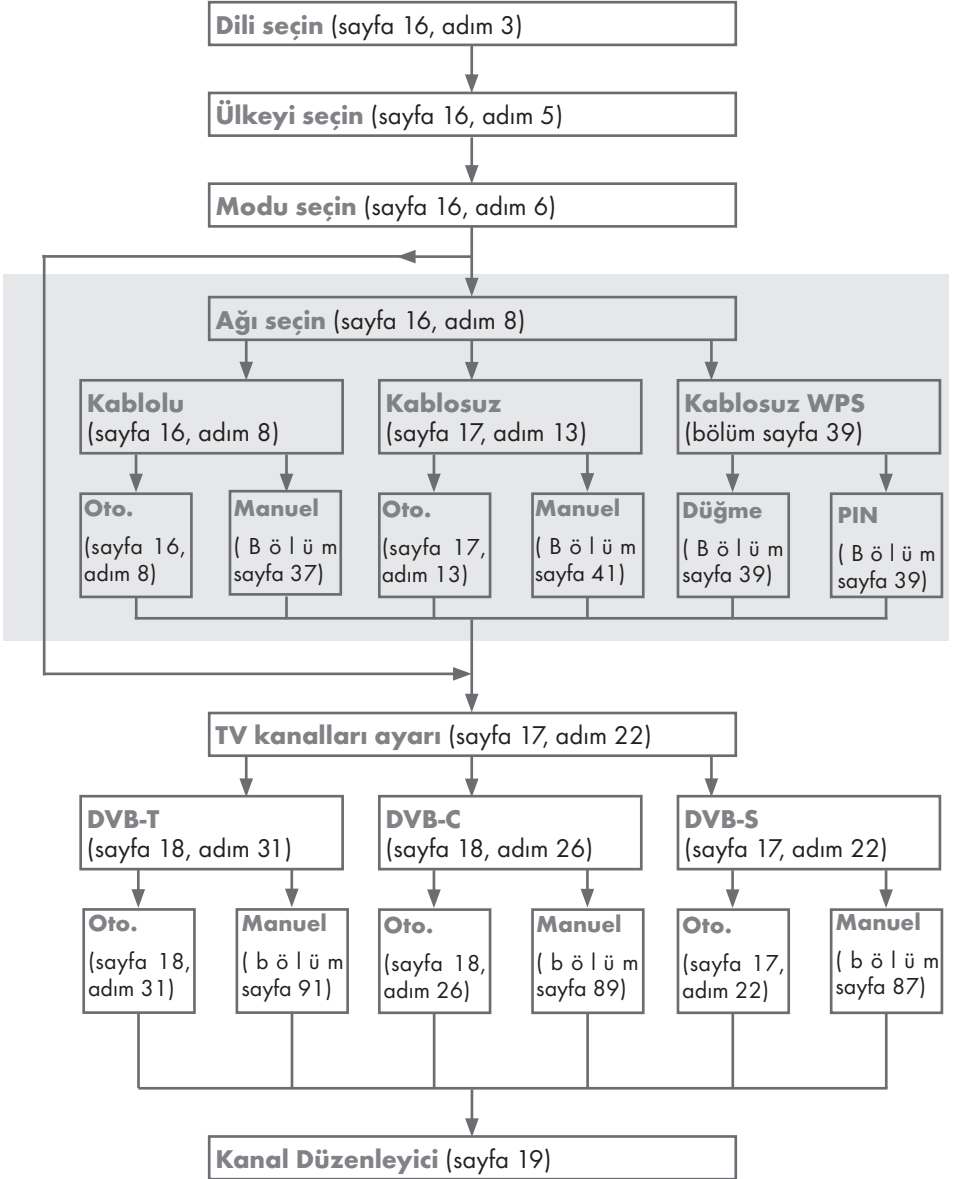



## İlk kurulumun yapılması

- 1 Televizyonu »ON • OFF« güç düğmesiyle standby moduna getirin.
- 2 »**U**«, »1...0«, »P+« veya »P-« ile televizyonu standby modundan açın.
  - Televizyon ilk kez açıldığında Temel Kurulum menüsü görünür.



### Yardım:

- »Temel Kurulum« menüsü ekranda görünmezse, ayarı, 71. sayfada bulunan televizyonu fabrika ayarlarına döndürme hakkındaki talimatları izleyerek yapın.
- 3 »**←**«, »**→**«, »**V**« veya »**^**« düğmesiyle menü dilini seçin ve »**OK**« düğmesiyle onaylayın.
    - »Hoş geldiniz« menüsü görünür.
  - 4 Aşamalı kurulum, televizyonu kullanabilmek için yapılacaktır. Kurulumu başlamak için »**OK**« düğmesine basın.
  - 5 »**←**«, »**→**«, »**V**« veya »**^**« düğmesiyle televizyonun kullanılacağı ülkeyi seçin ve »**OK**« düğmesiyle onaylayın.
    - »Kullanıcı Modu« görününce, »Ev Modu« seçeneğini seçin.
  - 6 »Ev Modu« seçeneğini »**OK**« düğmesiyle onaylayın;

### veya

- »**←**« veya »**→**« düğmesiyle »Artırılmış« seçeneğini seçin ve »**OK**« düğmesiyle onaylayın.
  - »Ev Modu« EUP'ye uygun ve önceden ayarları enerji tasarrufu sağlayan TV ayarlarını barındırmaktadır.

- »Artırılmış« - eğer televizyonunuzu bir demo gösterimi amacı ile kullanacaksanız bu modda artırılmış görüntü ve ses ayarları kullanılır. Artırılmış modda daha fazla enerji tüketilir.

- 7 »Sonraki« seçeneğini onaylamak için »**OK**« düğmesine basın.
  - »Ağ Ayarları« görüntülenir.

### Not:

- Televizyonunuzu ev ağına bağlamak isterseniz,
  - otomatik LAN bağlantısı için 8. maddeden devam edin, veya
  - otomatik WLAN bağlantısı için 13. maddeden devam edin.

### Not:

- Bir ev ağına bağlanmak gerekli değilse »••••« (mavi) kullanım ayarını atlayın. 22, 26 veya 31 maddeden ayarlara devam edin.

## Bir LAN kablosuyla ev ağına bağlanma

- 8 »**V**« düğmesine basın, »Bağlantı Tipini Değiştir« satırını seçin ve »**OK**« düğmesine basarak onaylayın.
- 9 »**←**« veya »**→**« düğmesiyle »Kablolu« seçeneğini seçin ve »**OK**« düğmesiyle onaylayın.

### Not:

- Manuel LAN bağlantısı ayarları, 37. sayfada bulunmaktadır.
- 10 »••« (kırmızı) düğmesi ile »Bağlan« seçeneğini seçip modem bağlantısını kurun.
    - »Bağlantı kuruluyor ... Lütfen bekleyin« mesajı görüntülenir ve bağlantı başarılı ise »Gateway Bağlantısı: Başarılı« mesajı görüntülenir.
  - 11 »••« (yeşil) düğmesine basarak yapılan ayarlar ile yerel ağ ve internet bağlantısının gerçekleştirildiğini kontrol edin.
    - »Test ediliyor ... Lütfen bekleyin« mesajı görüntülenir ve bağlantı başarılı ise »Gateway Bağlantısı: Başarılı«, »İnternet Bağlantısı: Başarılı« mesajı görüntülenir.

# AYARLAR

- 12 »Kaynak Kurulumu« menüsüne geçmek için »••••« (mavi) düğmesine basın.

## Not:

- Aşağıdakiler için TV kanallarını gösterildiği şekilde aramaya devam edin:
  - DVB-S alımı için madde 22;
  - DVB-C alımı için madde 26;
  - DVB-T alımı için madde 31;

## Ağ şifresini girerek otomatik bağlanmak

- 13 »V« düğmesine basın, »Bağlantı Tipini Değiştir« satırını seçin ve »OK« düğmesine basarak onaylayın.
- 14 »◀« veya »▶« düğmesiyle »Kablosuz« seçeneğini seçin ve »OK« düğmesiyle onaylayın.
- 15 »Wi-Fi'ı açmak istiyor musunuz?« mesajını »•••« (yeşil) ile onaylayın.
- 16 »V« veya »^« düğmesiyle »Erişim Noktası Seç« satırını seçin ve »OK« düğmesiyle onaylayın.
  - »Erişim Noktası Seç« menüsü görüntülenir ve mevcut kablosuz ağlar taranarak menüde görüntülenir.
- 17 »V«, »^«, »◀« veya »▶« düğmesi ile bağlanmak istediğiniz ağı seçip »OK« düğmesine basarak onaylayın.
  - Kablosuz bağlantı şifre ekranı görüntülenir.
- 18 »V«, »^«, »◀« veya »▶« düğmesiyle gereken karakteri seçip »OK« düğmesiyle bir sonraki karaktere geçin.
  - »Shift« ➔ »OK« tuşlarını kullanarak büyük harfler / sayılar ve küçük harfler / özel karakterler arasında geçiş yapabilirsiniz.
  - Girilen karakteri silmek için »X« düğmesini seçip »OK« düğmesiyle onaylayın.
- 19 »•••« (yeşil) ile şifreyi onaylayın.
  - »Bağlantı kuruluyor ... Lütfen bekleyin« mesajı görüntülenir ve bağlantı başarılı ise »Gateway Bağlantısı: Başarılı« mesajı görüntülenir.

- 20 »•••« (yeşil) düğmesine basarak yapılan ayarlar ile yerel ağ ve internet bağlantısının gerçekleştirildiğini kontrol edin.
  - »Test ediliyor ... Lütfen bekleyin« mesajı görüntülenir ve bağlantı başarılı ise »Gateway Bağlantısı: Başarılı«, »Internet Bağlantısı: Başarılı« mesajı görüntülenir.
- 21 »Kaynak Kurulumu« menüsüne geçmek için »••••« (mavi) düğmesine basın.

## Not:

- Aşağıdakiler için TV kanallarını gösterildiği şekilde aramaya devam edin:
  - DVB-S alımı için madde 22;
  - DVB-C alımı için madde 27;
  - DVB-T alımı için madde 32;

## Uydu sinyali ile televizyon kanallarının aranması (DVB-S)

- 22 »◀« veya »▶« düğmesiyle »Uydu« seçeneğini seçin ve »OK« düğmesiyle onaylayın.
  - Astra Uydu 19,2 ° Doğuya önceden ayarlıdır.
- 23 »OK« ile »Sonraki Sayfa« basmalı düğmesini onaylayın.

## Notlar:

- »Kanal Tipi«'ni seçin. Yalnızca dijital kanallarını mı (Dijital), yoksa yalnızca radyo mı (Radyo) ya da ikisini birden mi (Dijital+Radyo) aramak istediğinizi belirlemek için »◀« veya »▶« düğmesiyle »Dijital« ve/veya »Radyo« öğelerini seçip işaretlemek ya da işareti kaldırmak için »OK« düğmesine basın.
- Tarama Modunu seçin. Yalnızca ücretsiz dijital televizyon kanallarını mı (Ücretsiz), yoksa yalnızca şifreli dijital televizyon kanallarını mı (Şifreli) ya da ikisini birden mi (Ücretsiz+Şifreli) aramak istediğinizi belirlemek için »◀« veya »▶« düğmesiyle »Ücretsiz« ve/veya »Şifreli« öğelerini seçip işaretlemek ya da seçimi kaldırmak için »OK« düğmesine basın.

- 24 Aramaya başlamak için »•« (Kırmızı) düğmesine basın.
  - »Otomatik Kanal Arama« menüsü görünür ve televizyonun aranmasına başlanır.
  - »Arama tamamlandı!« mesajı görüldüğünde tarama tamamlanır.

- 25 »\*« (kırmızı) düğmesiyle »Kanal Düzenleyici«'yi seçin.

## Kablolu dijital televizyon kanallarının ayarlanması (DVB-C)

- 26 »◀« veya »▶« düğmesiyle »Kablolu« seçeneğini seçin ve »OK« düğmesiyle onaylayın.
- 27 »V« veya »^« düğmesiyle »Tarama Tipi« satırını seçin.  
»◀« veya »▶« düğmesiyle »Hızlı« veya »Tam« seçeneğini seçin.  
- »Hızlı« tarama fonksiyonu, kanalları, yayın sinyalindeki kablo operatörü bilgisine göre ayarlar.  
- »Tam« tarama fonksiyonu, seçili tüm frekans aralığını tarar. Bu arama seçeneği ile arama işlemi uzun sürebilir. Bu tarama tipi önerilir. Bazı kablo sağlayıcıları »Hızlı« tarama seçeneğini desteklemez.

### Not:

- Aramayı hızlandırabilirsiniz. Bunun için frekans ve ağ kimliği bilgileri gereklidir. Kablo operatörünüzden bu veriyi alabilir veya İnternet'teki forumlardan bulabilirsiniz.

- 28 »Sonraki Sayfa« basmalı düğmesini seçmek için »V« düğmesini kullanın ve »OK« ile onaylayın.

### Not:

- Kanal Tipi seçimini yapın. Yalnızca dijital televizyon kanallarını (Dijital), yalnızca Analog kanallarını mı (Analog) yoksa ikisini de birden mi (Dijital+Analog) aramak istediğinizi belirlemek için »◀« veya »▶« düğmesiyle »Dijital« ve »Analog« öğelerini seçip işaretlemek veya işareti kaldırmak için »OK« düğmesine basın.

- 29 Aramaya başlamak için »\*« (kırmızı) düğmesine basın.  
- »Otomatik Kanal Arama« menüsü görünür ve televizyonun aranmasına başlanır.  
- »Arama tamamlandı!« mesajı görüldüğünde tarama tamamlanır.

- 30 »\*« (kırmızı) düğmesiyle »Kanal Düzenleyici«'yi seçin.

## Karasal dijital televizyon kanallarının ayarlanması (DVB-T)

- 31 »◀« veya »▶« düğmesiyle »Anten« seçeneğini seçin ve »OK« düğmesiyle onaylayın.

### Önemli:

- Anten güç kaynağı (5V ---), yalnızca anten sinyal amplifikatörü bulunan bir iç mekan anteniye ve şebekeye bağlı bir prizden (ya da benzer bir kaynaktan) beslenmiyorsa açılabilir. Aksi takdirde, kısa devreye yol açıp antenize onarılamaz hasarlar verebilirsiniz.

- 32 »V« veya »^« düğmesiyle »Aktif Anten Gücü« satırını seçin.  
»◀« veya »▶« (»Açık«) ile anten için anten güç kaynağını açın.

- 33 »V« veya »^« düğmesiyle »Sonraki Sayfa« satırını seçin ve »OK« düğmesiyle onaylayın.

### Not:

- Kanal Tipi seçimini yapın. Yalnızca dijital televizyon kanallarını (Dijital), yalnızca Analog kanallarını mı (Analog) yoksa ikisini de birden mi (Dijital+Analog) aramak istediğinizi belirlemek için »◀« veya »▶« düğmesiyle »Dijital« ve »Analog« öğelerini seçip işaretlemek veya işareti kaldırmak için »OK« düğmesine basın.

- 34 Aramaya başlamak için »\*« (kırmızı) düğmesine basın.  
- »Otomatik Kanal Arama« menüsü görünür ve televizyonun aranmasına başlanır.  
- »Arama tamamlandı!« mesajı görüldüğünde tarama tamamlanır.

- 35 »\*« (kırmızı) düğmesiyle »Kanal Düzenleyici«'yi seçin.

## Dijital kanallar için Kanal Düzenleyicinin değiştirilmesi

Arama sonunda bulunan kanallar »Kanal Düzenleyici«'ye kaydedilir.

Program tablosundan gerekli olmayan kanalları silebilirsiniz, program tablosundaki kanalların sıralamasını değiştirebilirsiniz ve her bir kanalı kilitleyebilirsiniz (Ebeveyn Kontrolü).

Ayrıca favoriler listenize kanal ekleyebilirsiniz ve favoriler listesindeki kanalların sıralamasını değiştirebilirsiniz.

Kanal Düzenleyicide kanal listesini sonraki sayfaya geçirmek için »P-« düğmesine, önceki sayfaya geçirmek için ise »P+« düğmesine basın.

Kanal Düzenleyici menüsünde Kanal ismine göre arama yapmak için »\*« (Kırmızı) düğmesine basın.

Kanal Düzenleyici menüsünde Anten Tipine göre kanalları görüntülemek için »\*\*« (yeşil) ve »OK« düğmesine basın.

Kanal Düzenleyici menüsünde filtreler ve araçları kullanmak için »\*\*\*« (sarı) düğmesine basın.

## Program Tablosunu açma

- 1 »MENU« düğmesiyle menüyü açın.
- 2 »Ayarlar« menüsünü »OK« ile etkinleştirin.
- 3 »>« veya »<« düğmesiyle »Kaynak Ayarları« öğesini seçip »OK« düğmesiyle onaylayın.
- 4 »V« veya »^« düğmesiyle »Kanal Düzenleyici« satırını seçin ve »OK« düğmesiyle onaylayın.  
- »Kanal Düzenleyici« menüsü görüntülenir.

### Önemli:

- Tüm kaynaklar için (uydu, kablo ve anten) program tablosu ve favori listeleri ayrı ayrı saklanmaktadır.
- Program tablosu seçildiğinde bulunduğunuz kaynağın program tablosu görüntülenir.

### Notlar:

- Program Tablosunda bir kanal isminin yanında »CA« işareti varsa kanalı izlemek için bir CI modülü ve akıllı kart gerekir.
- Kaydedilen veri kanalları kanal listesinde gösterilmediğinden, Kanal listesinde 6000'den az kanal görüntülenebilir



## Kanal düzenleyicide ada göre kanal arama

Kanal düzenleyicide kanalları düzenlerken, kanal adını ilk üç karakterine göre aratırabilir ve kanalları seçebilirsiniz.

- 1 »Kanal Düzenleyici« menüsünde »•« (kırmızı) düğmesine basarak arama modunu seçin.
- 2 Aramak istediğiniz kanalın ilk karakterini »V«, »A«, »<« veya »>« ile seçin ve »OK« düğmesine basarak onaylayın. Sonraki karakterler için girişi tekrarlayın.  
- Bulunan kanallar ekranın sağ tarafında sıralanacaktır.
- 3 »>« düğmesiyle sonuçlar bölümüne geçip arattığınız kanalı »V« veya »A«, seçip »OK« düğmesiyle vurgulayabilirsiniz.

### Not:

- Kanalların yerinin değiştirilmesi, silinmesi ve favori listelerine eklenmesi için ilgili bölümü okumaya devam edin.
- 4 Önceki menüye dönmek için »GERİ ◀« düğmesine basın.
  - 5 »Kanal Düzenleyici« menüsünden çıkmak için »EXIT« düğmesine basın.

## Kanal düzenleyicide kanalların silinmesi

- 1 »Kanal Düzenleyici« menüsünde silmek istediğiniz kanal veya kanalları »V«, »A«, »<« veya »>« düğmesiyle seçip »OK« düğmesine basarak televizyon kanalını vurgulayın.  
- Kanal »✓« ile işaretlenir.
- 2 »•••« (sarı) düğmesine basın.  
- »Araçlar« menüsü görüntülenir.
- 3 »V« veya »A« ile »Sil« satırını seçin ve »OK« düğmesiyle onaylayın.
- 4 Silme işlemini onaylamak için »•••« (yeşil) düğmesine basın;

### veya

iptal etmek için »•« (kırmızı) düğmesine basın.

- 5 »Kanal Düzenleyici« menüsünden çıkmak için »EXIT« düğmesine basın.

## Kanal düzenleyicide kanalları farklı kanal konumlara taşıma

- 1 »Kanal Düzenleyici« menüsünde taşımak istediğiniz kanal veya kanalları »V«, »A«, »<« veya »>« düğmesiyle seçip »OK« düğmesine basarak televizyon kanalını vurgulayın.  
- Kanal »✓« ile işaretlenir.
- 2 »•••« (sarı) düğmesine basın.  
- »Araçlar« menüsü görüntülenir.
- 3 »V« veya »A« ile »Yer Değiştir« satırını seçin ve »OK« düğmesiyle onaylayın.

### Notlar:

- Kanal sırasını değiştirmeniz halinde, yayıncının yollamış olduğu kanal numaraları değişecektir.
  - Taşıma için birden fazla kanal seçilmişse, taşıma işlemi kanalların seçim sırasına göre bir birini takip edecektir.
- 4 Kanalın yeni yerini »V«, »A«, »<« veya »>« düğmesiyle seçip »OK« düğmesine basarak onaylayın.
  - 5 »Kanal Düzenleyici« menüsünden çıkmak için »EXIT« düğmesine basın.

## Kanal düzenleyicide kanalların anten tipine göre görüntülenmesi

Birden fazla anten sisteminiz varsa kanal düzenleyicide kanalları anten tipine göre görüntüleyebilirsiniz.

- 1 »Kanal Düzenleyici« menüsünde kanalları anten tipine göre görüntülemek için »•••« (yeşil) düğmesine basın.
- 2 »Anten«, »Kablo« veya »Uydu« seçeneğini »<« veya »>« ile seçin ve »OK« düğmesine basarak onaylayın.  
- Televizyon seçtiğiniz anten sistemine geçer ve kanallar görüntülenir.
- 3 »Kanal Düzenleyici« menüsünden çıkmak için »EXIT« düğmesine basın.

## Kanal düzenleyicide kanalların sıralanması

Kanal düzenleyicide kanalları farklı kriterlere göre örmeğin TV, radyo, veya şifreli / şifresiz olarak sıralayabilirsiniz.

- 1 »Kanal Düzenleyici« menüsünde kanalları farklı kriterlere göre sıralamak için »•••« (sarı) düğmesine basın.
- 2 İsteddiğiniz sıralama kriterini »V« veya »^« düğmesi ile seçip »OK« düğmesine basarak onaylayın.
  - Kanallar seçtiğiniz kritere göre kanal düzenleyici menüsünde görüntülenir.
- 3 »Kanal Düzenleyici« menüsünden çıkmak için »EXIT« düğmesine basın.

## Favoriler listesi oluşturma

Favori kanallarınızı seçebilir ve bunları dört liste halinde kaydedebilirsiniz (FAV1 ila FAV4).

### Not:

- Tüm kaynaklar için (uydu, kablo ve anten) favori listeleri ayrı ayrı oluşturulmalıdır.
  - Favoriler listesini seçmek için »FAV« düğmesine basın.
- 1 »Kanal Düzenleyici« menüsünde favori listesine eklemek istediğiniz kanal veya kanalları »V«, »^«, »<« veya »>« düğmesiyle seçip »OK« düğmesine basarak televizyon kanalını vurgulayın.
    - Kanal »✓« ile işaretlenir.
  - 2 »•••« (sarı) düğmesine basın.
    - »Araçlar« menüsü görüntülenir.
  - 3 »V« veya »^« ile »Favori Ekle« satırını seçin ve »OK« düğmesiyle onaylayın.
    - »Favori Ekle« menüsü görüntülenir.
  - 4 »V« veya »^« düğmesiyle seçili kanallara eklemek istediğini favoriler listesini seçin ve »OK« düğmesiyle kaydedin.
    - Kanallar, Kanal Düzenleyici'de »1«, »2«, »3« veya »4« ile işaretlidir.
    - Aynı kanalı birden fazla favori listesine ekleyebilirsiniz.
    - Her favori listesine en fazla 255 kanal eklenebilir.

## Notlar:

- Favori listesinden kanal silebilirsiniz. »•••« (sarı) düğmesine basın, kanalın bulunduğu favoriler listesini »V« veya »^« ile seçin ve »OK« düğmesine basarak onaylayın. Silmek istediğiniz kanalı veya kanalları »V«, »^«, »<« veya »>« tuşlarıyla seçin ve kanalı »OK« tuşuna basarak vurgulayın. »•••« (sarı) tuşuna basın ve »Favori Sil« satırını »V«, »^« ile seçin ve »OK« ile onaylayın. Seçtiğiniz kanal artık favoriler listesinden silinir.
  - Favori kanal listesine kaydedilmiş bir kanal silindiğinde favori listesindeki kanal sıralaması güncellenir.
- 5 »Kanal Düzenleyici« menüsünden çıkmak için »EXIT« düğmesine basın.

## Favori listesinde kanalların sıralanması

Favori listesinde kanal sıralamasını değiştirebilirsiniz.

- 1 »Kanal Düzenleyici« menüsünde favori listesini seçmek için »•••« (sarı) düğmesine basın.
- 2 İsteddiğiniz sıralama kriterini »V« veya »^« düğmesi ile seçin ve »OK« düğmesine basarak onaylayın.
  - Seçilen favori listesi kanalları görüntülenir.
- 3 Taşımak istediğiniz kanal veya kanalları »V«, »^«, »<« veya »>« düğmesiyle seçip »OK« düğmesine basarak televizyon kanalını vurgulayın.
  - Kanal »✓« ile işaretlenir.
- 4 »•••« (sarı) düğmesine basın.
  - »Araçlar« menüsü görüntülenir.
- 5 »V« veya »^« ile »Yer Değiştir« satırını seçin ve »OK« düğmesiyle onaylayın.

### Not:

- Taşıma için birden fazla kanal seçilmişse, taşıma işlemi kanalların seçim sırasına göre birini takip edecektir.
- 6 Kanalın yeni yerini »V«, »^«, »<« veya »>« düğmesiyle seçip »OK« düğmesine basarak onaylayın.
  - 7 »Kanal Düzenleyici« menüsünden çıkmak için »EXIT« düğmesine basın.

## Favori listeleri için kendi verdiğiniz adları girin (maks. 7 karakter)

Tüm favori listelerin yeniden adlandırılabilirsiniz.

- 1 Ekranda hiç bir menü açık değilken favori listesi menüsünü çağırmak için »FAV« düğmesine basın.
- 2 Adını değiştirmek istediğiniz favori listesini »◀« veya »▶« düğmesiyle seçip »••••« (mavi) düğmesine basın.  
- Sanal klavye görüntülenir.
- 3 Mevcut adı silmek için aşamalı olarak »•« (kırmızı) düğmesine basın.
- 4 »▼«, »▲«, »◀« veya »▶« düğmesiyle karakteri/sayıyı seçip »OK« düğmesiyle bir sonraki karaktere geçin.  
Aynı işlemi tüm karakter/rakamlar için uygulayın.  
- »Shift« ➡ »OK« tuşlarını kullanarak büyük harfler / sayılar ve küçük harfler / özel karakterler arasında geçiş yapabilirsiniz.
- 5 Yeni adı kaydetmek için »••« (yeşil) düğmesine basın.
- 6 Ayarı sonlandırmak için »EXIT« düğmesine basın.

## AV kanallarının yeniden adlandırılması

AV kaynakları bağladığınız cihaza göre yeniden adlandırabilirsiniz. Örneğin TV'nin HDMI1 kaynağına HDMI kablosuyla bağladığınız bir bilgisayar için kaynak ismini PC yapabilirsiniz.

- 1 »Giriş Kaynağı« menüsünü »▶◀« ile açın.
- 2 Adını değiştireceğiniz AV kaynağını »◀« veya »▶« ile seçin ve »••••« (mavi) düğmesine basın.  
- Yeni İsim menüsü görüntülenir.
- 3 »OK« düğmesine basın ve "eski" ismi kademeli olarak »•« (kırmızı) ile silin.
- 4 »▼«, »▲«, »◀« veya »▶« düğmesiyle karakteri/sayıyı seçip »OK« düğmesiyle bir sonraki karaktere geçin.  
Aynı işlemi tüm karakter/rakamlar için uygulayın.  
- »Shift« ➡ »OK« tuşlarını kullanarak büyük harfler / sayılar ve küçük harfler / özel karakterler arasında geçiş yapabilirsiniz.
- 5 Yeni adı kaydetmek için »••« (yeşil) düğmesine basın.
- 6 Cihaz tipi için uygun olan simgeyi »◀« veya »▶« düğmesiyle seçin ve »OK« düğmesine basarak onaylayın.
- 7 Ayarı kaydetmek için »••••« (mavi) düğmesine basın.  
- Kaynak ismi ve simgesi değişecektir.
- 8 Ayarı sonlandırmak için »EXIT« düğmesine basın.

## Görüntü ayarları

- 1 »MENU« düğmesiyle menüyü açın.
- 2 »Ayarlar« menü öğesini »OK« ile etkinleştirin.
- 3 »Görüntü Ayarları« menü öğesini »OK« ile etkinleştirin.  
- »Görüntü Ayarları« menüsü görüntülenir.

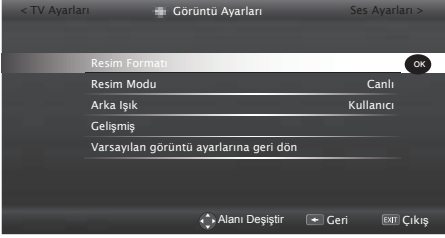

- 4 »V« veya »^« ile istenilen »Picture Mode« veya »Arka Işık« satırını seçin ve »OK« düğmesiyle onaylayın.  
»<« veya »>« düğmesiyle seçeneği seçip »Görüntü Ayarları« menüsüne dönmek için »BACK <« düğmesine basın.

### Not:

- Diğer ayarlar »Gelişmiş« öğesi altında yer almaktadır.
- 5 »V« ile »Gelişmiş« satırını seçin ve »OK« düğmesiyle onaylayın.
  - 6 »V« veya »^« ile istenilen satır/işlevi seçin ve »OK« düğmesiyle onaylayın.  
»<« veya »>« düğmesiyle değeri/seçeneği seçin ve »OK« düğmesiyle onaylayın.  
»Görüntü Ayarları« menüsüne dönmek için »BACK <« düğmesine basın.
  - 7 Ayarı sonlandırmak için »EXIT« düğmesine basın.

## Artırılmış görüntü ayarları

”Artırılmış görüntü ayarları” birincil dijital görüntü geliştirmelerinde bulunmaktadır ancak bunların sadece görüntü kalitesi ve aktarım kusursuz olduğunda gerektiğinde kullanılması gerekmektedir. Bunlar aynı zamanda zayıf malzemeli görüntüyü geliştirebilir ancak aktarım ve görüntü kalitesinin kusursuz olduğu görüntüyü olumsuz olarak etkileyebilir.

- »Arka Işık« - Arka aydınlatma için manuel ayar (sadece dinamik arka aydınlatma ”KAPALI” olarak seçiliyse aktiftir). Bu ayar ayrıca güç tüketimini doğrudan etkiler.  
»Dinamik Arka Işık« - Cihaz burada ortalama görüntü parlaklığına bağlı olarak arka ışıklandırmayı düzenleyerek resim içeriğinin arka ışıklandırmasını en uygun şekilde ayarlar. Bir görüntüde çoğunlukla karanlık bölgeler varsa gösterilen siyah seviyesi, arka ışıklandırmanın aşağı doğru ayarlanmasıyla (bu durumda karanlık bölgelerin görüntüsü geliştirilir) ve bu bölgeleri daha parlak görüntüleyebilmek için aynı zamanda çoğunlukla parlak olan resim malzemesiyle arka ışıklandırma artırılır.
- »Canlı Renk« - Renk kontrastını ve kontrast ayarını artırır. Bu ayar çoğunlukla normal resimlerle kullanım için çok güçlüdür ve sadece gerekli olursa kullanılmalıdır (düşük veya kapalı) aksi halde görüntüdeki ince ayrıntılar yok edilebilir.
- »Gama« - Bu ayar, hangi dijital aktarım değeri için hangi parlaklık değerinin gösterileceğini belirler. Çoğu kayıtlar 2,2’lik gama değeriyle aktarılır (tüm Windows bilgisayarları ve MAC işlem sistemleri daha yeni bilgisayarlar bununla çalışır, daha eski MAC sistemleri ve renk profilsiz aktarımlar çoğunlukla 1,8’lik bir gama değeriyle çalışır).
- »Dinamik Kontrast« - Bu fonksiyon, görüntüleri analiz ederek ve ardından kontrasttaki değişime bağlı olarak bunu değiştirerek ilgili resim içeriğinin kontrastını dinamik ve optimal olarak ayarlar. Kontrasttaki bu artış aynı zamanda resimdeki görünebilir parlaklık düzeylerini de düşürebilir.



- »Mükemmel Netlik« - Hafif bir mavi renk tonuyla genel görüntüyü geliştirir (daha iyi bir keskinlik sağlayarak) ve bunu tamamen özel bir siyah tonundan tamamen siyah renge ayarlayarak siyah seviyesini arttırır. Bu sayede resmin karanlık bölgelerindeki görünen gri değerleri düşürülür.
- »Film modu«, tüm kanal kaynakları için uzun filmleri tespit eder ve işler. Yani daima en uygun resmi alırsınız. Bu, TV oynatımında 480i, 576i ve 1080i modlarında ve diğer kanal kaynakları için çalışır. »Film modu«, uzun film sinyali olmayan programlar için açılır ve donuk görüntü, hatalı altyazılar veya resimdeki ince çizgiler gibi önemsiz sorunlar oluşabilir.
- »MEMC« - Ara resimlerin ek olarak hesaplanmasıyla hareket eden görüntüleri iyileştirir ve yalnızca 32"ten itibaren başlayan cihazlar için kullanılabilir. 400'lük PPR (Resim Mükemmellik Oranı) ile görüntülenir. Ayar değeri çok yüksek olduğu takdirde, bu durum ara resimlerin hatalı olarak hesaplanması nedeniyle kötü aktarımlı gölgelenmeye neden olabilir.
- »Parazit Azaltma« - Resmi bir miktar daha keskin göstererek ve hafif bulandırma oluşturarak görünen "karlı" bölgeleri azaltır. Dolayısıyla iyi resim malzemesi olduğunda en az düzeyde kullanılmalıdır.
- »Blok Parazit Azaltma« - Bu fonksiyon yalnızca dijital alım kaynaklarıyla ve AV ön ayarlarıyla seçilebilmektedir. MPEG sıkıştırmasından kaynaklanan dijital programlardan gelen (DVB-T alıcılarından ve düşük aktarım oranlarından ya da DVD oynatıcılardan gelenler gibi) kusurlardan (piksel blokları) kaynaklı paraziti azaltır.

## Fabrika ayarlarına dönüş

- 1 »Resim Ayarı« menüsünde »V« veya »^« ile »Varsayılan görüntü ayarlarına geri dön« öğesini seçin ve »OK« düğmesiyle onaylayın.
- 2 Güvenlik sorusunu onaylamak için »\*\*« (yeşil) düğmesine basın;  
veya  
aramaya başlamak için »\*« (Kırmızı) düğmesine basın.
- 3 Ayarı sonlandırmak için »EXIT« düğmesine basın.

## Ses ayarları

- 1 »MENU« düğmesiyle menüyü açın.
- 2 »Ayarlar« menü öğesini »OK« ile etkinleştirin.
- 3 »>« veya »<« ile »Ses Ayarları« menü öğesini seçip »OK« düğmesiyle onaylayın.  
- »Ses Ayarları« menüsü görüntülenir.

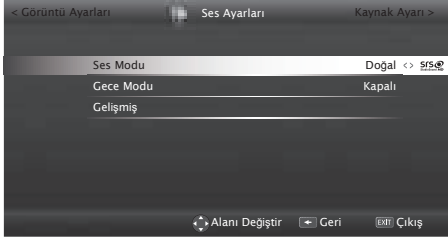

### Not:

- İlave işlemler aşağıdaki bölümlerde açıklanmıştır.

## Ses Modu

- 1 »V« veya »^« düğmesiyle »Ses Modu« satırını seçin.
- 2 »Standart Mod«, »Film« veya »Kullanıcı« seçeneğini seçmek için »<« veya »>« düğmesine basın.

## DTS Studio Sound™

DTS Studio Sound, televizyonların yerleşik hoparlörleri üzerinde derinlikli bir surround deneyimi için ses destelerini doğru şekilde çıkararak ve yerleştiren gelişmiş bir surround ses çözümü paketidir. Ses deneyimini tamamlamak amacıyla, 3 boyutlu ses üretiminin 3 boyutlu video içeriğiyle uyumunu sağlamak için bas ve diyalog güçlendirmeye ve içerik boyunca tutarlı ve eşit bir ses seviyesi sağlamaya yönelik son işleme ve psikolojik teknikleri uygulanmaktadır.

DTS Studio Sound Teknolojisi, Film, Doğal, Konuşma ve Müzik ayarlarında desteklenmektedir..

- 1 »V« veya »^« düğmesiyle »Ses Modu« satırını seçin.
- 2 »<« veya »>« düğmesiyle »Doğal SRS«, »Konuşma SRS« veya »Müzik SRS« seçeneğini seçin.

## Gece Modu

Gece Modu sesteki dalgalanmaları ve ses seviyesi yükselmelerini engeller.

- 1 »V« veya »^« düğmesiyle »Ses Modu« satırını seçin.
- 2 »<« veya »>« düğmesiyle gece modunu etkinleştirin (»Açık«) veya devre dışı bırakın.

### Not:

- »Ses Modu« öğesinde »SRS« ayarı seçilmişse, »Gece Modu« menüde görünür.

### Not:

- Diğer ayarlar »Gelişmiş« öğesi altında yer almaktadır. »V« veya »^« ile »Gelişmiş« satırını seçin ve »OK« düğmesiyle onaylayın.

## Stereo/dual kanal

Cihaz, örneğin, ses kanalı B'de orijinal sesli film (ekran: »Dual II«) ve ses kanalı A'da dublajlı versiyon (ekran: »Dual I«) gibi iki kanallı programları alıyorsa, istediğiniz ses kanalını seçebilirsiniz.

- 1 »V« veya »^« düğmesiyle »Ses Tipi« satırını seçin ve »<« veya »>« düğmesiyle ayarlayın.

DTS patentleri için bkz. <http://patents.dts.com>. DTS Licensing Limited'in lisansı altında üretilmiştir. DTS, Sembol ve ayrıca beraber kullanılan DTS ve Sembol, tescilli ticari markalardır, DTS Studio Sound ise DTS, Inc.'nin ticari bir markasıdır. © DTS, Inc. Her hakkı saklıdır..

## Ekolayzer

Ekolayzer, kendiniz oluşturabileceğiniz bir ses ayarı sunmaktadır.

Ekolayzer ögesi, »Ses Modu«, »Kullanıcı« seçildiğinde menüde aktiftir.

- 1 »V« veya »^« ile Ses Ayarlarından »Gelişmiş« satırını seçin ve »OK« düğmesiyle onaylayın.
- 2 »V« veya »^« ile »Ekolayzer« satırını seçin ve »OK« düğmesiyle onaylayın.  
- »Ekolayzer« menüsü açılır.
- 3 »120Hz« frekans bandını etkendir.  
»<« veya »>« düğmesiyle tercih edilen değeri ayarlayın.
- 4 Sonraki frekans bandını »V« veya »^« düğmesiyle seçip ayar işlemini tekrarlayın.
- 5 Ayarı kaydetmek için »BACK ◀« düğmesine basın.

## Otomatik ses

Televizyon kanalları farklı ses seviyelerinde yayınlanır. Otomatik Ses Seviyesi Sınırlandırma (AVL) fonksiyonu, kanal değiştirdiğinizde sesin aynı seviyede korunmasını sağlar.

- 1 »V« veya »^« ile Ses Ayarlarından »Gelişmiş« satırını seçin ve »OK« düğmesiyle onaylayın.
- 2 »V« veya »^« düğmesiyle »AVL« satırını seçin ve ardından »<« veya »>« düğmesiyle »Açık« ögesini seçin.

### Not:

- AVL ögesi, »Ses Modu«, »Kullanıcı« veya »Standart Mod« olarak seçildiğinde menüde aktiftir.

## Fabrika ayarlarına dönüş

- 1 »V« veya »^« düğmesiyle »Artırılmış« satırını seçin ve »OK« düğmesiyle onaylayın.
- 2 »V« veya »^« düğmesiyle »Artırılmış« satırını seçin ve »OK« düğmesiyle onaylayın.
- 3 Güvenlik sorusunu onaylamak için »••« (yeşil) düğmesine basın;  
veya
- 4 Ayarı sonlandırmak için »EXIT« düğmesine basın.



## Ayarları sonlandırma

- 1 Ayarı sonlandırmak için »EXIT« düğmesine basın.



# TELEVİZYONUN ÇALIŞMASI

## Temel fonksiyonlar







### Açma ve kapatma

- 1 Televizyonu »ON • OFF« güç düğmesiyle standby moduna getirin.
- 2 Televizyonu bekleme modundayken açmak için », »1...0« veya »P+« veya »P-« düğmesine basın.
- 3 Televizyonu standby moduna geçirmek için », « düğmesine basın.
- 4 Televizyonu »ON • OFF« güç düğmesiyle standby moduna getirin.

### Kanalları seçme





- 1 Kanalları doğrudan seçmek için »1...0« düğmelerini kullanın.
- 2 »P+« ya da »P-« düğmeleriyle adım adım televizyon kanallarını seçin.
- 3 »OK« düğmesine basarak kanal listesini açın, »« veya »« düğmesiyle kanal listesini seçin ve »OK« düğmesiyle kanalı teyit edip, »EXIT« düğmesiyle kanal listesini kapatın.

#### Notlar:



- Sonraki günler için program bilgisi »« düğmesiyle getirilebilir.
- »OK« düğmesiyle kanal listesini getirerek radyo kanallarına geçiş yapın, »Radyo« seçeneğini seçmek için ».....« (mavi) tuşuna basın, »« veya »« düğmelerini kullanın. Radyo kanallarını »« veya »« düğmesiyle seçip »OK« düğmesiyle onaylayın.
- Tekrar »OK« düğmesiyle kanal listesini getirerek TV kanal listesine geçiş yapın, »Dijital« seçeneğini seçmek için »« veya »« düğmelerini kullanarak ».....« (mavi) düğmesine basın ve »OK« düğmesiyle onaylayın.
- Enerji tasarrufu için "Radyo modunda" ekranı kapatabilirsiniz (70. sayfadaki "KONFOR FONKSİYONLARI" bölümüne bakın).

## Kanalları listelerden seçme

Çeşitli listelerden kanal seçebilirsiniz (örneğin ALL, FAV1-FAV4).

- 1 Favori listesi menüsünü çağırmak için »FAV« düğmesine basın.  
– »Favori Seçin« menüsü görüntülenir.
- 2 »« veya »« düğmesiyle kanal listesini seçin ve »OK« düğmesiyle onaylayın.
- 3 »« veya »« düğmesiyle kanalı seçin ve »OK« düğmesiyle onaylayın.
- 4 »EXIT« düğmesine basarak kanal listesinden çıkın.

## AV kanallarını seçme

- 1 »« düğmesiyle »Kaynak Seçin« menüsünü açın.
- 2 »« veya »« düğmesiyle istediğiniz AV kanalı pozisyonunu seçin ve »OK« düğmesiyle onaylayın.
- 3 Televizyon kanalına geri dönmek için »1...0« düğmesini kullanın.

#### Not:

- AV ön ayarlı açıklamalar değiştirilebilir. 22. sayfadaki "Ayarlar" bölümüne bakın.

## Ses seviyesini ayarlama

- 1 »-  +« düğmesiyle ses seviyesini ayarlayın.

## Sesi kapatma

- 1 Sesi kapatıp (mute) yeniden açmak için »« düğmesini kullanın.

## Bilgileri görüntüleme

- 1 »?« düğmesine tekrar tekrar basarak bilgileri görüntüleyin.  
– Kısa bir süre sonra ekrandaki menü otomatik olarak kaybolur.

# TELEVİZYONUN ÇALIŞMASI

## Görüntü ayarları

- 1 »TOOLS« düğmesi ile Araçlar menüsünü açın.
- 2 »V« veya »^« düğmesiyle »Resim Modu« satırını seçin.
- 3 »<« veya »>« düğmesine basarak görüntü ayarını seçin.

### Not:

- "Oyun" resim ayarı sadece »HDMI«, »Component« ve »PC« modlarında seçilebilir.
- 4 Ayarları sonlandırmak için »EXIT« düğmesine basın.

## Ses ayarları

- 1 »TOOLS« düğmesi ile Araçlar menüsünü açın.
- 2 »V« veya »^« düğmesiyle »Ses Ön ayarı« satırını seçin.
- 3 »<« veya »>« düğmesine basarak ses ayarını seçin.  
- »Kullanıcı« ses ayarını değiştirebilirsiniz; sayfa 25'deki "Ekolayzer" bölümüne bakın.
- 4 Ayarları sonlandırmak için »EXIT« düğmesine basın.

## Ses dili

Dijital kanalları seyrederken çeşitli dilleri seçebilirsiniz. Bu, yayınlanan programa bağlıdır.

- 1 »🗣️« düğmesine basarak seçim menüsünü açın.
- 2 »V« veya »^« düğmesi ile dili seçin ve »OK« düğmesiyle onaylayın.
- 3 Ayarları sonlandırmak için »EXIT« düğmesine basın.

## Altyazılar

Dijital kanalları seyrederken çeşitli altyazıları seçebilirsiniz. Bu, yayınlanan programa bağlıdır.

- 1 »🗣️« düğmesine basarak seçim menüsünü açın.
- 2 »V« veya »^« düğmesi ile dili seçin ve »OK« düğmesiyle onaylayın.

### Not:

- 3D modu aktif iken Karasal Dijital yayınlarda altyazı özelliği desteklenmemektedir.
- 3 Ayarları sonlandırmak için »EXIT« düğmesine basın.

## Zoom fonksiyonu

Bu fonksiyon sayesinde, televizyondaki görüntüyü büyütebilirsiniz.

- 1 »TOOLS« düğmesi ile Araçlar menüsünü açın.
- 2 »V« veya »^« düğmesiyle »Zoom« satırını seçin.
- 3 »<« veya »>« düğmesiyle zoom ayarını seçip »OK« düğmesiyle onaylayın.  
- Görüntü merkez odaklı büyütülür.
- 4 Büyütülen görüntü içerisinde gezinmek için »•« (kırmızı) düğmesine basıp »<«, »>«, »V« veya »^« düğmeleriyle ekranı hareket ettirin.
- 5 Zoom menüsüne geri dönmek için »BACK« düğmesine basın.

### Not:

- 3D modu aktif iken Zoom özelliği desteklenmemektedir.
- 6 Ayarları sonlandırmak için »EXIT« düğmesine basın.

# TELEVİZYONUN ÇALIŞMASI

## Uyku zamanlayıcısı

»Uyku Zamanlayıcısı«, televizyon için bir kapanma zamanı girebilirsiniz. Bu süre sona erdikten sonra televizyon stand-by moduna geçer.

- 1 »TOOLS« düğmesi ile Araçlar menüsünü açın.
- 2 »V« veya »^« düğmesiyle »Uyku Zamanlayıcısı« satırını seçin.
- 3 »<« veya »>« düğmesiyle kapanma zamanını seçin.

### Not:

- Fonksiyonu »<« veya »>« düğmesiyle »Kapanı« konumuna ayarlayarak kapatın.
- 4 Ayarları sonlandırmak için »EXIT« düğmesine basın.

## Zap fonksiyonu

Bu fonksiyonu, izlemekte olduğunuz televizyon kanalını kaydetmenize ve başka kanallara geçmenize (zap yapma) olanak tanır.

- 1 »1...0« veya »P+«, »P-« düğmeleriyle zap hafızasına kaydetmek istediğiniz kanalı (örneğin, kanal 1, BBC 1) seçin ve »BACK <« düğmesiyle kaydedin.
- 2 »1...0« veya »^« »V« düğmeleriyle kanalları değiştirin.
- 3 Bu durumda, »BACK <« düğmesini kullanarak kayıtlı kanal (örnekteki kanal BBC 1'dir) ile daha önce izlemekte olduğunuz kanal arasında geçiş yapabilirsiniz.
- 4 Zap fonksiyonundan çıkmak için »EXIT« düğmesine basın.

## Elektronik TV rehberi (RoviGuide™)

Elektronik TV rehberi çevrim içi ve çevrim dışı olmak üzere iki çalışma modu vardır.

Çevrim dışı modda sadece yayın bilgisi yayın üzerinden alınmaktadır.

Çevrim içi modda internet bağlantısı ile internet üzerinden program bilgileri, kanal logoları, oyuncular hakkında bilgiler, resimler, fragmanlar vs. gibi bir çok içerik alınabilir.

### »RoviGuide™« üzerinde oturma açılması

Elektronik TV rehberini ilk kez kullanıyorsanız oturma açmalısınız.

- 1 Elektronik TV rehberini başlatmak için »GUIDE« düğmesine basın.  
- »Şart ve Koşullar« görüntülenir.
- 2 »V« düğmesiyle Şart ve Koşulları görüntüleyin ve »Kabul Ediyorum« düğmesini seçip »OK« düğmesiyle onaylayın.
- 3 »1...0« ile posta kodunu girin.
- 4 »Ev Modu« seçeneğini »OK« düğmesiyle onaylayın.

### Çevrimdışı modda Elektronik TV rehberi

Çevrim dışı modda elektronik program rehberi, yayından aldığı sonraki hafta yayınlanacak olan tüm programlara genel bir bakış sunar (yalnızca dijital kanallar için).

- 1 Elektronik TV rehberini başlatmak için »GUIDE« düğmesine basın.  
- Ekrana bir mesaj gelir.
- 2 »V« ile »Devam« düğmesini seçin ve »OK« düğmesiyle onaylayın.

### Notlar:

- Her kanal detaylı bir TV rehberi sunmaz.
  - Çoğu yayıncı günlük programı vermekle birlikte ayrıntılı açıklamalar yapmaz.
  - Hiçbir bilgi vermeyen yayıncılar bile vardır.
- 3 »V« veya »^« düğmeleriyle kanalı seçin.  
- Asıl program hakkındaki bilgi, seçili televizyon kanalında görüntüler.

- 4 Mevcut program hakkındaki bilgiye »OK« düğmesini kullanarak geçiş yapın.

## Notlar:

- Program hakkında ilave bilgi almak için »V« veya »^« düğmesine tekrar tekrar basın.
  - Programın küçük bir görüntüsünü göstermek için »>« düğmesiyle »İzle« öğesini seçip »OK« ile onaylayın.
  - Seçilen program kaydedilebilir (harici bir veri ortamı bağlıysa). Bunun için »>« ile »İzle« düğmesini seçin, »Kaydet« düğmesini seçmek için »V« düğmesine basın ve »OK« düğmesiyle onaylayın. Görüntüyü »OK« düğmesiyle onaylayın.
  - Seçilen programı hatırlatma zamanlayıcısı olarak eklemek için »>« ile »İzle« düğmesini seçin, »Hatırlatma« düğmesini seçmek için »V« düğmesine basın ve »OK« düğmesiyle onaylayın. Görüntüyü »OK« düğmesiyle onaylayın.
- 5 »BACK« düğmesiyle program genel görünümüne geri dönün.
- 6 Sonraki program hakkındaki bilgileri seçmek için »>« düğmesine, mevcut programa ait bilgilere dönmek için ise »<« düğmesine basın.
- 7 »<« düğmesiyle kanal seçimine geri dönün.

## Not:

- Belli program türlerini filtreleyebilirsiniz. Bunun için »Tümü« seçeneğini seçmek üzere »<« düğmesine basın ve istenilen program türünü seçmek için ise »V« veya »^« düğmesine basıp »OK« ile onaylayın.
- 8 Kanal rehberini kapatmak için »EXIT« düğmesine basın.

## Çevrimiçi modda Elektronik TV rehberi

Çevrimiçi modda elektronik program rehberine çevrimdışı moddan farklı olarak »Arama« ve »Öneriler« seçenekleri gelmektedir. Bu seçenekler ile internet üzerinden program bilgileri, kanal logoları, oyuncular hakkında bilgiler, resimler, fragmanlar vs. gibi bir çok içerik alınabilir. (yalnızca dijital kanallar için).

- 1 Elektronik TV rehberini başlatmak için »GUIDE« düğmesine basın.  
- »Elektronik TV rehberi« görüntülenir.
- 2 »<« düğmesine iki kez basarak üst menüyü görüntüleyin.  
- »TV Listeleme« seçeneği işaretlidir.
- 3 »V« veya »^« ile »Arama« satırını seçin ve »OK« düğmesiyle onaylayın.  
- Bir klavye görüntülenir.
- 4 »V«, »^«, »<« veya »>« düğmesiyle arama kriterinin istenilen karakterini seçip »OK« düğmesiyle bir sonraki karaktere geçin.  
- »Clear« düğmesini kullanarak tüm arama kriterini silebilirsiniz, »Back« düğmesini kullanarak arama kriterini kademeli olarak silebilirsiniz.
- 5 »^« ile »Şunu Ara:« düğmesini seçin ve »OK« düğmesiyle onaylayın.  
- Bulunan sonuçlar ekranın sağ tarafında sıralanır.
- 6 »>« düğmesine bir kez basarak sonuçlara ulaşabilir ve sonuçları »V« veya »^« düğmeleriyle seçip »OK« düğmesi ile alt kategorileri görüntüleyebilirsiniz.

## Not:

- Belirli konuları aramak için »İsteğe Bağlı« seçeneğini seçmek için »<« düğmesine basın ve »OK« düğmesine basarak onaylayın. »V« veya »^« düğmesiyle listeden istediğiniz konuyu seçin ve »OK« düğmesiyle onaylayın.
- 7 Elektronik program rehberinden çıkmak için »EXIT« düğmesine basın.

## Görüntü formatını değiştirme

Euro-AV soketi üzerinden 16:9 formatı tespit edilmesi halinde televizyon otomatik olarak bu formata geçer.

- 1 »TOOLS« düğmesi ile Araçlar menüsünü açın.
- 2 »V« veya »^« düğmesiyle »Resim Formatı« satırını seçin.
- 3 »<« veya »>« düğmesiyle resim formatını seçin ve »OK« düğmesiyle onaylayın.
- 4 Ayarları sonlandırmak için »EXIT« düğmesine basın.

### Not:

- Aşağıdaki görüntü formatlarından birini seçebilirsiniz.

## »Otomatik« format

Görüntü formatı, 16:9 formatındaki programlar için otomatik olarak »16:9« ayarına geçilir.

Görüntü formatı, 4:3 formatındaki programlar için otomatik olarak »4:3« ayarına geçilir.

## »16:9« ve »14:9« formatları

4:3 formatındaki programlar sırasında, »16:9« veya »14:9« seçilmesi halinde görüntü yatay olarak gerilir.

Görüntü geometrisi yatay olarak gerilir.

Gerçek 16:9 sinyal kaynaklarında (uydu alıcısından veya Euro-AV soketinde), görüntü doğru geometriye sahip olacak şekilde ekranı tümüyle doldurur.

## »4:3« formatı

Görüntü 4:3 formatında gösterilir.

## »LetterBox« formatı

Letterbox ayarı, özellikle 16:9 formatındaki programlar için uygundur.

Genellikle ekranın üst ve altında bulunan siyah kenarlıklar ortadan kaldırılır; 4:3 görüntü ekranı doldurur.

İletilen görüntüler büyütülür ancak üst ve alttan biraz kırılır. Görüntü geometrisi değişmeden kalır.

## »Altyazı« formatı

Ekranın alt kısmında görünen altyazıları okuyamazsanız, »Altyazı« öğesini seçin.

## »Panorama« formatı

Bu ayar, büyük genişlik/yükseklik oranına sahip filmler için uygundur.

4:3 formatındaki programlar sırasında, »Panorama« fonksiyonunun seçilmesi halinde görüntü yatay olarak gerilir. Görüntü geometrisi yatay olarak gerilir.

## »Tam Ekran« (Overscan off) formatı

Bu mod seçili olduğunda HDMI ve Component girişlerinden gelen yüksek çözünürlüklü görüntü kırılmadan orijinal boyutları ile ekrana gelir. Bu mod sadece HDMI modu, 720p ve üzeri çözünürlüklerde aktif olur.

### Not:

- 3D modunda görüntü formatı seçimi desteklenmemektedir.



# 3D FONKSİYONU

## 3D fonksiyonu ile ilgili önemli bilgiler

3D fonksiyonunu kullanırken lütfen aşağıdaki bilgilere dikkat edin.

- Uzun süre boyunca ekrana yakın şekilde TV izlenmesi görme duyusunu zayıflatır.
- 3D görüntüleri uzun süre izlemekten kaçının.
- 3D gözlükle uzun süre televizyon izlenmesi baş ağrısı ve yorgunluğa yol açabilir. Baş dönmesi, baş ağrısı veya yorgunluk hissedilmesinde televizyon izlenmesi bırakılmalıdır.
- Huzursuz, uykulu veya yorgun olma durumunda 3D görüntüleri izlemeyin.
- Bazı izleyiciler, belirli televizyon görüntülerinde veya video oyunlarında ki yanıp sönen görüntüler ve ışığa maruz kaldıklarında epileptik felç veya inme yaşayabilir. Epilepsi veya felç geçmişine sahip kişiler 3D işlevini kullanmadan önce tıbbi bir uzmana danışın
- Aşağıdaki durumlardan herhangi birini yaşıyorsanız, 3D görüntü izlemeyi durdurup tıbbi bir uzmana danışın. Görmede değişiklik; Baş dönmesi; Dengesizlik; Göz veya kas seçirmesi; Mide bulantısı; Kafa karışıklığı; Kasılma veya kramp; Konsantrasyon olamama. Çocuklara yukarıdaki durumların olup olmadığı sorulması gerekir, çocukların bu durumları yaşama olasılığı yetişkinlere göre daha yüksektir
- 3D görüntüler izleyiciyi şaşırtabilir. Yaşlılar, hamile kadınlar, epileptik hastalar veya ciddi fiziksel rahatsızlığı olan kişiler ürünün 3D özelliğini kullanmaktan kaçınması önerilir
- İdeal izleme mesafesi ekran yüksekliğinin üç katı veya daha fazlası olmalıdır.

## 3D Fonksiyonu

Evinizde 3D filmleri izlerken, sinema salonlarındaki gibi gerçekçilik kazandırmak için 3D gözlükler kullanılmaktadır.

Size mümkün olan en iyi 3D görüntüleri sunabilmek için, bu televizyon LED teknolojisinde içermektedir.

Yüksek çözünürlük içeren 3D dünyasına katılmak için özel tasarımı gözlüklerinizi takmanız yeterlidir.

### Notlar:

- 3D gözlükler ayrı olarak satılmaktadır. Daha ayrıntılı satın alma bilgisi için televizyonu satın almış olduğunuz bayi ile iletişime geçin.

## 3D içerik izleme

### Notlar:

- 3D fonksiyonu sadece »HDMI«, »YPbPr«, »VGA«, »USB«, »DLNA«, »DVB-T«, »DVB-C« ve »DVB-S« kaynaklarında etkinlidir.
- »HDMI«, »YPbPr« ve »VGA« girişlerinde »1280 x 720p 50/60 Hz«, »1920 x 1080i 50/60 Hz« ve »1920 x 1080p 24/30, 50/60 Hz« çözünürlüklerinin haricinde 3D modu aktif olmaz.
- Harici kaynaktan verilen görüntünün formatına ve özelliklerine (çözünürlük, keskinlik vb.) bağlı olarak 3D deneyimi değişebilir.
- 3D görüntüleri, bir floresan lamba altında izliyorsanız 3D etkisinde azalma olabilir. Böyle bir durumda ışığı azaltın veya lambayı kapatın.
- 3D modu aktif durumda iken; Program tablosu, kanal veya kaynak değiştirildiğinde, MyApps veya ARÇELİK Application Store başlatıldığında, dosya oynatma bittiğinde veya bir sonraki dosya seçildiğinde televizyonunuz 2D moduna geçecektir.

# 3D FONKSİYONU

- 1 »« düğmesiyle »Kaynak Seçin« menüsünü açın.
- 2 »<<« veya »>>« düğmesiyle 3D oynatma AV kaynağını seçin ve »OK« düğmesiyle onaylayın.
- 3 »3D« düğmesiyle 3D menüsünü açıp »<<« veya »>>« düğmesiyle oynatılacak içeriğe uygun »Side by Side«, »Top Bottom« veya »2D → 3D« seçeneğini seçip »OK« düğmesiyle onaylayın.
  - »2D → 3D«: 2D görüntüyü 3D olarak değiştirir.
  - »Side by Side«: Bir görüntüyü diğerinin yanında görüntüler.
  - »Top Bottom«: Bir görüntüyü diğerinin altında görüntüler.
  - »Frame Packing«: Televizyonun sağ ve sol görüntüleri ekranda sırayla görüntülenir.

## Not:

- Frame Packing seçeneği sadece HDMI 1.4 destekli harici bir cihazdan görüntü sinyali gönderilirse 3D menüsünde görüntülenir. Side by Side ve Top Bottom seçenekleri görüntülenmez.
- 4 Fonksiyonu »3D« düğmesiyle »Kapalı« konumuna ayarlayarak kapatın ve »OK« tuşuna basarak onaylayın.

## 3D Ayarları

- 1 »MENU« düğmesiyle menüyü açın.
- 2 »Ayarlar« menü öğesini »OK« ile etkinleştirin.
- 3 »Görüntü Ayarları« menü öğesini »OK« ile etkinleştirin.
  - »Görüntü Ayarları« menüsü görüntülenir.
- 4 »√« ile »3D Ayarları« satırını seçin ve »OK« düğmesiyle onaylayın.
  - »3D Ayarları« menüsü görüntülenir.



## Not:

- İlave işlemler aşağıdaki bölümlerde açıklanmıştır.

# 3D FONKSİYONU

## 2D → 3D Efektlerinin ayarlanması

2D yayını 3D yayına çevirdiğinizde kişisel tercihinize göre en uygun efekti ayarlayabilirsiniz.

- 1 »V« veya »^« düğmesiyle »Efekt modu« satırını seçip fonksiyonu »Açık« konumuna getirmek için »<« veya »>« düğmesine basın.  
- »3D Perspective« ve »Derinlik« seçenekleri etkindir.
- 2 »V« veya »^« düğmesiyle »3D Perspektif« satırını seçin ve »<« veya »>« düğmesiyle ayarlayın.
- 3 »V« veya »^« düğmesiyle »Derinlik« satırını seçin ve »<« veya »>« düğmesiyle »Düşük«, »Orta« veya »Yüksek« öğelerinden istediğiniz görüntü ayarını seçin.
- 4 Ayarları sonlandırmak için »EXIT« düğmesine basın.

## Sol - Sağ Düzeltme

HDMI kaynağında Frame Packing modu aktif iken, HDMI sinyalinden gelen bir senkron kayması olması nedeniyle, 3D film izlerken veya 3D oyun oynarken 3D algısı yok olabilir. Bu özellik ile 3D algısını düzeltebilirsiniz.

- 1 »V« veya »^« düğmesiyle »Sol-Sağ Düzeltme« satırını seçin.
- 2 Fonksiyonu »Açık« konumuna getirmek için »<« veya »>« düğmesine basın.

### Not:

- Fonksiyonu »<« veya »>« düğmesiyle »Kapalı« konumuna ayarlayın.
- 3 Ayarları sonlandırmak için »EXIT« düğmesine basın.

## HDMI 1.4 ile desteklenen formatlar

HDMI 1.4 ile televizyonunuz 3D içerikleri otomatik olarak tanıyabilir ve oynatabilir. 3D modundan çıkmak için »3D« düğmesiyle »Kapalı« konumunu seçerek kapatın. HDMI 1.4 ile 3D modunda desteklenen çözünürlükler aşağıdaki tabloda verilmiştir.

<b>Film içeriği</b>	Frame Packing	1080p @ 23,98/24Hz
<b>Oyun içeriği</b>	Frame Packing	720p @ 50 veya 59,94/60Hz
<b>Yayın içeriği</b>	Side by Side Yatay	1080i @ 50 veya 59,94/60Hz
	Top and Bot- tom	720p @ 50 veya 59,94/60Hz 1080p @ 23.97/24Hz

“ARÇELİK Application Store” ve “Dijital Medya Sunucusu ile Çalışma” fonksiyonlarını kullanmak için televizyonunuzu, internet erişimi olan ev ağına bağlayıp giriş yapmalısınız.

ARÇELİK Application Store ARÇELİK televizyonunuzda kullanabileceğiniz çeşitli uygulamaların olduğu bir depodur. ARÇELİK Application Store'dan bir çok uygulama indirebilirsiniz. Bu uygulamalar, video, resim, müzik, sosyal paylaşım uygulamaları, haber ve spor uygulamaları, hava durumu uygulaması ve bazı spesifik uygulamalardır.

Televizyonunuz Apple iPhone, Android ve Windows tabanlı telefonlar için kumanda özelliğini desteklemektedir. Telefonunuzun özelliklerine bağlı olarak Apple App Store'dan Google Play (Android Market)'ten veya Windows Phone Store'dan »ARÇELİK TV Remote« uygulamasını telefonunuza ücretsiz indirerek telefonunuz ile televizyonunuzu kumanda edebilirsiniz.

## Ağ bağlantısı

Televizyonunuzu kablolu veya kablosuz olarak yerel ağa bağlayabilirsiniz.

Kablolu ağ bağlantısı kullanmak istiyorsanız bu sayfadaki yönergeler ile başlayınız;

Kablosuz ağ bağlantısı kullanıyorsanız sayfa <?> “Kablosuz ağ bağlantısı” bölümündeki yönergeleri takip edin.

### Not:

- Aşağıdaki bölüm, "ilk kurulum" esnasında gerçekleştirmediyseniz ev ağına nasıl bağlanacağını anlatmaktadır.

## Kablolu ağ

### Kablolu ağ bağlantısı

- 1 Harici modem çıkışını »LAN« soketine Cat 5 kablo ile bağlayın.

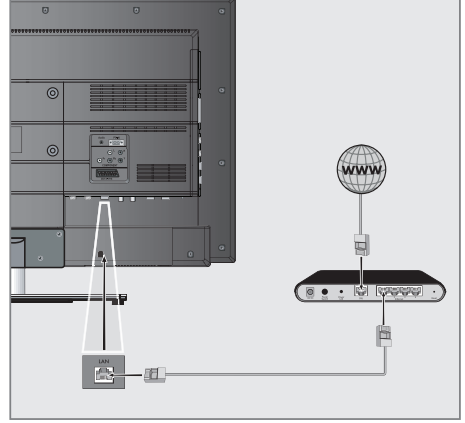

### Not:

- Bağlantı kabloları ürün ile birlikte verilmez.

## Kablolu ağ ayarları

Kablolu ağ ayarlarını yapmak için iki yol vardır.

### A Otomatik bağlantı,

tüm bağlantı ayarları (»IP Adresi«, »Netmask«, »Gateway« ve »DNS«) bilgileri modemden otomatik olarak alınır.

### B Manuel bağlantı,

tüm bağlantı ayarları (»IP Adresi«, »Netmask«, »Gateway« ve »DNS«) bilgileri manuel olarak yapılandırılması gerekir.

## Otomatik bağlantı

Bir çok ev ağı Dinamik Ağdır. Dinamik bir ağa sahipseniz, DHCP destekleyen bir DSL modem kullanmalısınız. DHCP'yi destekleyen modemler ve IP paylaşımcılar, »IP Adresi«, »Netmask«, »Gateway« ve internet erişimi için gereksinim duyulan »DNS« değerlerini otomatik olarak alırlar, böylece bu değerleri manuel girmeniz gerekmez.

- 1 »MENU« düğmesiyle menüyü açın.
- 2 »Ayarlar« menü ögesini »OK« ile etkinleştirin.
- 3 »>« veya »<« ile »Ağ Ayarları« menü ögesini seçip »OK« düğmesiyle onaylayın.  
- »Ağ ayarları« menüsü görüntülenir.



- 4 »V« veya »^« ile »Bağlantı Tipini Değiştir« satırını seçin ve »OK« düğmesiyle onaylayın.
- 5 »<« veya »>« düğmesiyle »Kablolu« seçeneğini seçin ve »OK« düğmesiyle onaylayın.

- 6 »V« veya »^« düğmesiyle »Ağ Ayarları« satırını seçin ve »<« veya »>« düğmesiyle »Otomatik« seçeneğini seçin.
- 7 »••« (kırmızı) düğmesi ile »Bağlan« seçeneğini seçip modem bağlantısını kurun.  
- »Bağlantı kuruluyor ... Lütfen bekleyin« mesajı görüntülenir ve bağlantı başarılı ise »Gateway Bağlantısı: Başarılı« mesajı görüntülenir.
- 8 »•••« (yeşil) düğmesine basarak yapılan ayarlar ile yerel ağ ve internet bağlantısını gerçekleştirdiğini kontrol edin.  
- »Test ediliyor ... Lütfen bekleyin« mesajı görüntülenir ve bağlantı başarılı ise »Gateway Bağlantısı: Başarılı«, »İnternet Bağlantısı: Başarılı« mesajı görüntülenir.
- 9 Ayarları sonlandırmak için »EXIT« düğmesini basın.

### Not:

- Dinamik bir ağa sahip değilseniz manuel bağlantı bölümündeki adımları takip edin.

## Manuel bağlantı

Bazı ağlar Statik IP adresi gerektirir. Ağınız Statik bir IP adresi gerektiriyorsa, »IP Adresi«, »Netmask«, »Gateway« ve »DNS« değerlerini manuel olarak girmelisiniz. »IP Adresi«, »Netmask«, »Gateway« ve »DNS« değerlerini, (ISS) İnternet Servis Sağlayıcınızdan alabilirsiniz.

- 1 »MENU« düğmesiyle menüyü açın.
- 2 »Ayarlar« menü öğesini »OK« ile etkinleştirin.
- 3 »>« veya »<« ile »Ağ Ayarları« menü öğesini seçip »OK« düğmesiyle onaylayın.  
- »Ağ ayarları« menüsü görüntülenir.
- 4 »V« veya »^« ile »Bağlantı Tipini Değiştir« satırını seçin ve »OK« düğmesiyle onaylayın.
- 5 »<« veya »>« düğmesiyle »Kablolu« seçeneğini seçin ve »OK« düğmesiyle onaylayın.
- 6 »V« veya »^« düğmesiyle »Ağ Ayarları« satırını seçin ve »<« veya »>« düğmesiyle »Manuel« seçeneğini seçin.
- 7 »V« veya »^« ile »Gelişmiş« satırını seçin ve »OK« düğmesiyle onaylayın.  
- »IP Adresi«, »DNS«, »Netmask« ve »Gateway« seçenekleri etkindir.



- 8 »V« düğmesiyle »IP Adresi« satırını seçin.  
»1...0« ile IP adresini girin.
- 9 »V« ile DNS satırını seçin.  
»1...0« ile IP adresini girin.
- 10 »V« düğmesiyle »Netmask« satırını seçin.  
»1...0« ile Netmask adresini girin.
- 11 »V« düğmesiyle »Gateway« satırını seçin.  
»1...0« ile Gateway adresini girin.

- 12 »<« (kırmızı) düğmesi ile »Bağlan« seçeneğini seçip modem bağlantısını kurun.  
- »Bağlantı kuruluyor ... Lütfen bekleyin« mesajı görüntülenir ve bağlantı başarılı ise »Gateway Bağlantısı: Başarılı« mesajı görüntülenir.
- 13 »>>>« (yeşil) düğmesine basarak yapılan ayarlar ile yerel ağ ve internet bağlantısının gerçekleştiğini kontrol edin.  
- »Test ediliyor ... Lütfen bekleyin« mesajı görüntülenir ve bağlantı başarılı ise »Gateway y Bağlantısı: Başarılı«, »İnternet Bağlantısı: Başarılı« mesajı görüntülenir.
- 14 Ayarları sonlandırmak için »EXIT« düğmesine basın.

## Kablosuz ađ

### Kablosuz ađ bağlantısı

Kablosuz ađ bağlantısı yapmak için farklı yollar vardır. »Kablosuz« ve »Kablosuz WPS« (WiFi Korumalı Kurulum).

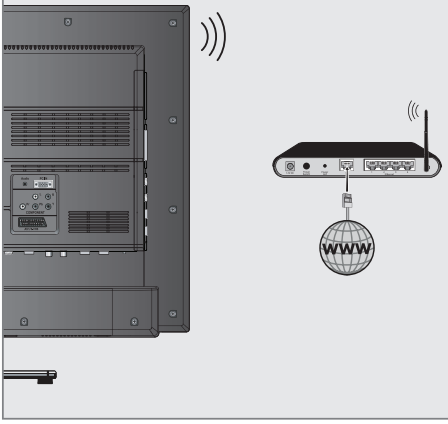

- 1 Televizyonun kablosuz bir ađa bağlanması için kendi içerisinde entegre bir Kablosuz WiFi Adaptörü mevcuttur.

#### Notlar:

- Kablosuz LAN adaptörü IEEE 802.11B/G ve N iletişim protokollerini destekler. Kablosuz bağlantıda HD video oynatımında en iyi performans sağlamak için IEEE 802.11N protokolünü kullanmanızı öneririz.
- IEEE 802.11B/G destekli bir modem kullanıldığında videoların oynatılmasında performans IEEE 802.11N destekleyen modeme göre daha düşük olabilir, bunun sebebi IEEE 802.11B/G protokolünün veri aktarım hızının düşük olmasıdır.
- Kablosuz yerel ađda DLNA ve internete bağlı ađda SMART Inter@ctive TV 3.0 uygulamalarında video oynatma performansı her kablosuz ađda olduđu gibi ađı kullanan kullanıcı sayısına bağlı olduđu unutulmamalıdır.
- Ev ađında kullanılmayan ađ ekipmanlarını gereksiz ađ trafiđi yaratacađından kapatılması önerilir.

- Modem veya kablosuz ađ paylaştıracısını yüksek bir yere koymak kablosuz bağlantı çekim gücünü artırır.
- Kablosuz bağlantı çekim gücü, modemin tipine ve televizyonun modeme uzaklığına bağlı olarak deđişkenlik gösterebilir.

## Kablosuz ađ ayarları

Televizyonunuzu ev ađınıza bağlamak için çeşitli yöntemler vardır.

### A Otomatik bağlantı,

tüm bağlantı ayarları (»IP Adresi«, »Netmask«, »Gateway« ve »DNS«) bilgileri modemden otomatik olarak alınır.

Yönlendiriciye bağlı olarak aşağıdaki seçenekleri kullanabilirsiniz:

- Seçenek "WPS-PBC" (Basmalı Düğme Yapılandırması);
- Bir WPS PIN ile bağlantı;
- Ađ şifresini girerek bağlanmak.

### B Manuel bağlantı,

tüm bağlantı ayarları (»IP Adresi«, »Netmask«, »Gateway« ve »DNS«) bilgileri manuel olarak yapılandırılması gerekir.

## Teknik gereklilikler

Bir çok ev ağı Dinamik Ağıdır. Dinamik bir ağa sahipseniz, DHCP destekleyen bir DSL modem kullanmalısınız. DHCP'yi destekleyen modeller ve IP paylaşımcılar, »IP Adresi«, »Netmask«, »Gateway« ve internet erişimi için gereksinim duyulan »DNS« değerlerini otomatik olarak alırlar, böylece bu değerleri manuel girmeniz gerekmez.

## Bir düğmeye basarak kablosuz WPS ağ bağlantısı

- 1 »MENU« düğmesiyle menüyü açın.
- 2 »Ayarlar« menü öğesini »OK« ile etkinleştirin.
- 3 »>« veya »<« ile »Ağ Ayarları« menü öğesini seçip »OK« düğmesiyle onaylayın.  
- »Ağ ayarları« menüsü görüntülenir.
- 4 »V« veya »^« ile »Bağlantı Tipini Değiştir« satırını seçin ve »OK« düğmesiyle onaylayın.
- 5 »<« veya »>« düğmesiyle »Kablosuz WPS« seçeneğini seçin ve »OK« düğmesiyle onaylayın.  
- WiFi uyarı ekranı görüntülenir.
- 6 »•••« (yeşil) ile WiFi'ı etkinleştirin.
- 7 »V« veya »^« düğmesiyle »WPS Tipi« satırını seçin ve »<« veya »>« düğmesiyle »Tuş Basma« seçeneğini seçin.

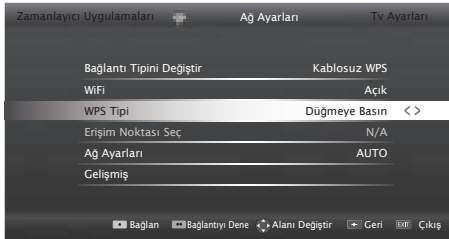

- 8 »•« (kırmızı) düğmesi ile »Bağlan« seçeneğini seçip modem bağlantısını kurun.  
- »Erişim Noktası üzerindeki WPS tuşuna basın« mesajı görüntülenir.
- 9 Router üzerindeki WPS tuşuna basınız.

- 10 Erişim noktası üzerinden WPS düğmesine bastıktan sonra devam etmek için »•••« (yeşil) düğmesine basın.  
- »Gateway Bağlantısı: Başarılı!« mesajı görüntülenir.
- 11 »•••« (yeşil) düğmesine basarak yapılan ayarlar ile ağ bağlantısının gerçekleştiğini kontrol edin.  
- »Test ediliyor ... Lütfen bekleyin« mesajı görüntülenir ve bağlantı başarılı ise »Gateway Bağlantısı: Başarılı!«, »Internet Bağlantısı: Başarılı!« mesajı görüntülenir.
- 12 Ayarı sonlandırmak için »EXIT« düğmesine basınız.

## PIN ile kablosuz WPS ağ bağlantısı

- 1 »MENU« düğmesiyle menüyü açın.
- 2 »Ayarlar« menü öğesini »OK« ile etkinleştirin.
- 3 »>« veya »<« ile »Ağ Ayarları« menü öğesini seçip »OK« düğmesiyle onaylayın.  
- »Ağ ayarları« menüsü görüntülenir.
- 4 »V« veya »^« ile »Bağlantı Tipini Değiştir« satırını seçin ve »OK« düğmesiyle onaylayın.
- 5 »<« veya »>« düğmesiyle »Kablosuz WPS« seçeneğini seçin ve »OK« düğmesiyle onaylayın.  
- WiFi uyarı ekranı görüntülenir.
- 6 »•••« (yeşil) ile WiFi'ı etkinleştirin.
- 7 »V« veya »^« düğmesiyle »WPS Tipi« satırını seçin ve »<« veya »>« düğmesiyle »PIN« seçeneğini seçin.

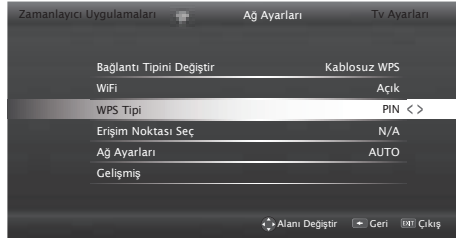



- 8 »V« veya »^« düğmesiyle »Erişim Noktası Seç« satırını seçin ve »OK« düğmesiyle onaylayın.
  - Mevcut WPS destekli kablosuz ağlar taranarak »Erişim Noktası Seç« menüsünde görüntülenir.
- 9 »V«, »^«, »<« veya »>« düğmesi ile bağlanmak istediğiniz ağı seçip »OK« düğmesine basarak onaylayın.
  - Kablosuz WPS menüsünde 8 haneli pin kodu görüntülenir.

### Not:

- PIN kodunun bir bilgisayar yardımıyla nasıl girileceğini öğrenmek için yönlendiricinizin kılavuzuna bakın.

- 10 Yönlendiriciye pin kodu girmek için bir bilgisayar kullanın (örn. AVM FRITZ!Box: menü öğesi WLAN Ayarları... WPS) ve kaydet.

### Not:

- Televizyonun üretmiş olduğu 8 haneli PIN kodu modem arayüzüne 2 dakika içinde girilmelidir, girilmediği takdirde televizyon modem ile bağlantısını keser.

- 11 Kaydı onaylamak için »••« (yeşil) düğmesine basın.
  - "Gateway Bağlantısı: Başarılı" mesajı görüntülenir.
- 12 »••« (yeşil) düğmesine basarak yapılan ayarlar ile yerel ağ ve internet bağlantısının gerçekleştirildiğini kontrol edin.
  - »Test ediliyor ... Lütfen bekleyin« mesajı görüntülenir ve bağlantı başarılı ise »Gateway Bağlantısı: Başarılı«, »İnternet Bağlantısı: Başarılı« mesajları ve MAC adresi görüntülenir.
- 13 Ayarı sonlandırmak için »EXIT« düğmesine basın.

## Ağ şifresini girerek otomatik bağlanmak

Yönlendiricinin "WPS-PBC" veya WPS PIN girişini desteklemiyorsa bu yöntemi bağlantı kurmak için uygulayın.

- 1 »MENU« düğmesiyle menüyü açın.
- 2 »Ayarlar« menü öğesini »OK« ile etkinleştirin.
- 3 »>« veya »<« ile »Ağ Ayarları« menü öğesini seçip »OK« düğmesiyle onaylayın.
  - »Ağ ayarları« menüsü görüntülenir.

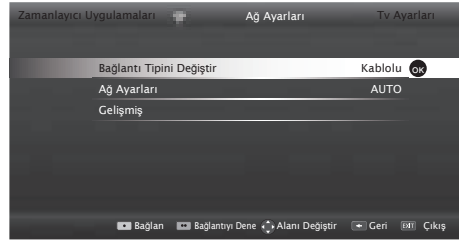

- 4 »V« veya »^« ile »Bağlantı Tipini Değiştir« satırını seçin ve »OK« düğmesiyle onaylayın.
- 5 »<« veya »>« düğmesiyle »Kablosuz« seçeneğini seçin ve »OK« düğmesiyle onaylayın.
  - WiFi uyarı ekranı görüntülenir.
- 6 »••« (yeşil) ile WiFi'i etkinleştirin.
- 7 »V« veya »^« düğmesiyle »Ağ Ayarları« satırını seçin ve »<« veya »>« düğmesiyle »Otomatik« seçeneğini seçin.
- 8 »V« veya »^« düğmesiyle »Erişim Noktası Seç« satırını seçin ve »OK« düğmesiyle onaylayın.
  - Mevcut kablosuz ağlar taranarak »Erişim Noktası Seç« menüsünde görüntülenir.
- 9 »V«, »^«, »<« veya »>« düğmesi ile bağlanmak istediğiniz ağı seçip »OK« düğmesine basarak onaylayın.
  - Kablosuz bağlantı şifre ekranı görüntülenir.

### Not:

- Kablosuz modem TV tarafından ağda bulunabilmesi için ağ isminin ASCII karakterleri desteklemesi gerekmektedir.

- 10 »V«, »^«, »<« veya »>« düğmesiyle gereken karakteri seçip »OK« düğmesiyle bir sonraki karaktere geçin.
- »Shift« ► »OK« tuşlarını kullanarak büyük harfler / sayılar ve küçük harfler / özel karakterler arasında geçiş yapabilirsiniz.
- Girilen karakteri silmek için »X« düğmesini seçip »OK« düğmesiyle onaylayın.
- 11 »•••« (yeşil) ile şifreyi onaylayın.
- »Bağlantı kuruluyor ... Lütfen bekleyin« mesajı görüntülenir ve bağlantı başarılı ise »Gateway Bağlantısı: Başarılı« mesajı görüntülenir.
- 12 »•••« (yeşil) düğmesine basarak yapılan ayarlar ile yerel ağ ve internet bağlantısının gerçekleştiğini kontrol edin.
- »Test ediliyor ... Lütfen bekleyin« mesajı görüntülenir ve bağlantı başarılı ise »Gateway Bağlantısı: Başarılı«, »İnternet Bağlantısı: Başarılı« mesajı görüntülenir.
- 13 Ayarı sonlandırmak için »EXIT« düğmesine basın.
- Not:**
- Dinamik bir ağa sahip değilseniz manuel bağlantı bölümündeki adımları takip edin.

## Manuel bağlantı

Bazı ağlar Statik IP adresi gerektirir. Ağınız Statik bir IP adresi gerektiriyorsa, »IP Adresi«, »Netmask«, »Gateway« ve »DNS« değerlerini manuel olarak girmelisiniz. »IP Adresi«, »Netmask«, »Gateway« ve »DNS« değerlerini, (ISS) İnternet Servis Sağlayıcınızdan alabilirsiniz.

- 1 »MENU« düğmesiyle menüyü açın.
- 2 »Ayarlar« menü öğesini »OK« ile etkinleştirin.
- 3 »>« veya »<« ile »Ağ Ayarları« menü öğesini seçip »OK« düğmesiyle onaylayın.
  - »Ağ ayarları« menüsü görüntülenir.
- 4 »V« veya »^« ile »Bağlantı Tipini Değiştir« satırını seçin ve »OK« düğmesiyle onaylayın.
- 5 »<« veya »>« düğmesiyle »Kablosuz« seçeneğini seçin ve »OK« düğmesiyle onaylayın.
  - WiFi uyarı ekranı görüntülenir.
- 6 »•••« (yeşil) ile WiFi'ı etkinleştirin.
- 7 »V« veya »^« düğmesiyle »Ağ Ayarları« satırını seçin ve »<« veya »>« düğmesiyle »Manuel« seçeneğini seçin.
- 8 »V« veya »^« ile »Gelişmiş« satırını seçin ve »OK« düğmesiyle onaylayın.
  - »IP Adresi«, »DNS«, »Netmask« ve »Gateway« seçenekleri etkindir.

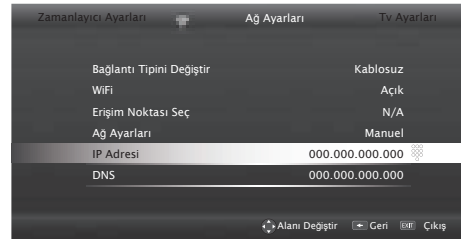

- 9 »V« düğmesiyle »IP Adresi« satırını seçin.
  - »1...0« ile IP adresini girin.
- 10 »V« ile »DNS« satırını seçin.
  - »1...0« ile DNS adresini girin.
- 11 »V« düğmesiyle »Netmask« satırını seçin.
  - »1...0« ile Netmask adresini girin.

- 12 »V« düğmesiyle »Gateway« satırını seçin.  
»1...0« ile Gateway adresini girin.
  - 13 »V« veya »^« düğmesiyle »Erişim Noktası Seç« satırını seçin ve »OK« düğmesiyle onaylayın.
    - Mevcut kablosuz ağlar taranarak »Erişim Noktası Seç« menüsünde görüntülenir.
  - 14 »V«, »^«, »<« veya »>« düğmesiyle bağlanmak istediğiniz ağı seçip »OK« düğmesiyle onaylayın.
    - Kablosuz bağlantı şifre ekranı görüntülenir.
- Not:**
- Kablosuz modem TV tarafından ağda bulunabilmesi için ağ isminin ASCII karakterleri desteklemesi gerekmektedir.
- 15 »V«, »^«, »<« veya »>« düğmesiyle gereken karakteri seçip »OK« düğmesiyle bir sonraki karaktere geçin.
    - »Shift« ➡ »OK« tuşlarını kullanarak büyük harfler / sayılar ve küçük harfler / özel karakterler arasında geçiş yapabilirsiniz.
    - Girilen karakteri silmek için »X« düğmesini seçip »OK« düğmesiyle onaylayın.
  - 16 »••« (yeşil) ile şifreyi onaylayın.
    - »Bağlantı kuruluyor ... Lütfen bekleyin« mesajı görüntülenir ve bağlantı başarılı ise »Gateway Bağlantısı: Başarılı« mesajı görüntülenir.
  - 17 »••« (yeşil) düğmesine basarak yapılan ayarlar ile yerel ağ ve internet bağlantısının gerçekleştiğini kontrol edin.
    - »Test ediliyor ... Lütfen bekleyin« mesajı görüntülenir ve bağlantı başarılı ise »Gateway Bağlantısı: Başarılı«, »İnternet Bağlantısı: Başarılı« mesajı görüntülenir.
  - 18 Ayarı sonlandırmak için »EXIT« düğmesine basın.

## TV Adının Değiştirilmesi

Televizyonunuzun ağda tanımlanmasını sağlamak için "Inter@ctive TV" adı, fabrikada atanmaktadır. Adı değiştirebilirsiniz.

- 1 »MENU« düğmesiyle menüyü açın.
- 2 »Ayarlar« menü öğesini »OK« ile etkinleştirin.
- 3 »V« veya »^« düğmesi ile »Tv Ayarları« menü öğesini seçin ve »OK« düğmesiyle onaylayın.
- 4 »V« veya »^« ile »Hakkında« satırını seçin ve »OK« düğmesiyle onaylayın.
- 5 »V« veya »^« ile »TV Adı« satırını seçin ve »OK« düğmesiyle onaylayın.
- 6 Mevcut ismi silin. Bunun için »Temizle« düğmesini »V«, »^«, »<« veya »>« ile seçin ve »OK« ile onaylayın.
- 7 »V«, »^«, »<« veya »>« düğmesiyle gerekli karakteri seçip »OK« düğmesiyle bir sonraki karaktere geçin.
  - »Shift« ➡ »OK« tuşlarını kullanarak büyük harfler / sayılar ve küçük harfler / özel karakterler arasında geçiş yapabilirsiniz.
  - Girilen karakteri silmek için »X« düğmesini seçip »OK« düğmesiyle onaylayın.
- 8 Yeni adı »••« (yeşil) düğmesine basarak onaylayın.
- 9 Ayarı sonlandırmak için »EXIT« düğmesine basın.

## "Gizli" bir ağa televizyonun bağlanması

Yönlendiricinin SSID (Servis Seti Tanımlayıcı)'si görünmese bile televizyonunuzu bu ağa bağlayabilirsiniz.

- 1 »MENU« düğmesiyle menüyü açın.
  - 2 »Ayarlar« menü öğesini »OK« ile etkinleştirin.
  - 3 »>« veya »<« ile »Ağ Ayarları« menü öğesini seçip »OK« düğmesiyle onaylayın.  
- »Ağ ayarları« menüsü görüntülenir.
  - 4 »V« veya »^« düğmesiyle »Erişim Noktası Seç« satırını seçin ve »OK« düğmesiyle onaylayın.  
- »Erişim Noktası Seç« menüsü görüntülenir ve mevcut kablosuz ağlar taranarak menüde görüntülenir.
  - 5 »\*« (kırmızı) düğmesine basın.  
- »Ağ Ekle« menüsü görünür.
  - 6 »V« veya »^« ile »Erişim Noktası Adı« satırını seçin ve »OK« düğmesiyle onaylayın.  
- SSID girişi için bir menü görüntülenir.
- Not:**
- Kablosuz modem TV tarafından ağda bulunabilmesi için ağ isminin ASCII karakterleri desteklemesi gerekmektedir.
- 7 »V«, »^«, »<« veya »>« düğmesiyle gerekli karakteri seçip »OK« düğmesiyle bir sonraki karaktere geçin.  
- »Shift« ➔ »OK« tuşlarını kullanarak büyük harfler / sayılar ve küçük harfler / özel karakterler arasında geçiş yapabilirsiniz.  
- Girilen karakteri silmek için »X« düğmesini seçip »OK« düğmesiyle onaylayın.
  - 8 SSID'yi »\*« (yeşil) düğmesine basarak onaylayın.
  - 9 »V« veya »^« düğmesiyle »Güvenlik tipi« satırını seçin ve »<« veya »>« düğmesiyle gereken seçeneği (WEP, WPA veya WPA2) seçin.

## Not:

- »WPA« seçeneği seçildiği takdirde güvenlik protokolü (AES veya TKIP) »Şifreleme« satırında seçili olmalıdır. Bu, yönlendirici ayarlarına bağlıdır.
- 10 »\*« (kırmızı) ile ayarı onaylayın.  
- Ağ artık »Erişim Noktası Seç« menüsündedir.
  - 11 »V«, »^«, »<« veya »>« düğmesi ile ağı seçip »OK« düğmesine basarak onaylayın.  
- Kablosuz bağlantı şifre ekranı görüntülenir.
  - 12 »V«, »^«, »<« veya »>« düğmesiyle gereken karakteri seçip »OK« düğmesiyle bir sonraki karaktere geçin.  
- »Shift« ➔ »OK« tuşlarını kullanarak büyük harfler / sayılar ve küçük harfler / özel karakterler arasında geçiş yapabilirsiniz.  
- Girilen karakteri silmek için »X« düğmesini seçip »OK« düğmesiyle onaylayın.
  - 13 »\*« (yeşil) düğmesine basarak şifreyi onaylayın.  
- »Bağlantı kuruluyor ... Lütfen bekleyin« mesajı görüntülenir.
  - 14 »\*« (yeşil) düğmesine basarak yapılan ayarlar ile ağ bağlantısının gerçekleştiğini kontrol edin.  
- »Test ediliyor ... Lütfen bekleyin« mesajı görüntülenir ve bağlantı başarılı ise »Gateway Bağlantısı: Başarılı«, »İnternet Bağlantısı: Başarılı«, mesajları ve MAC adresi görüntülenir.
  - 15 Ayarı sonlandırmak için »EXIT« düğmesine basın.

# SMART INTER@CTIVE TV 3.0 ÖZELLİĞİ

## SMART Inter@ctive TV 3.0 internet uygulamaları

SMART Inter@ctive TV 3.0 interaktif uygulamaları televizyonunuza internet hizmetleri ve sayfaları sağlar.

Bu uygulamalar televizyonunuza göre tasarlanmıştır.

SMART Inter@ctive TV 3.0 özelliği ile lokal ve global birçok internet uygulamasını çalıştırabilirsiniz. ARÇELİK Application Store ARÇELİK ile ARÇELİK televizyonunuzda kullanabileceğiniz çeşitli uygulamaları bulabilirsiniz. ARÇELİK Application Store'dan bir çok uygulama indirebilirsiniz. Bu uygulamalar, video, resim, müzik, sosyal paylaşım uygulamaları, haber ve spor uygulamaları, hava durumu uygulaması ve bazı spesifik uygulamalardır.

### Notlar:

- SMART Inter@ctive TV 3.0, inter@ctive uygulamalarının kullanılabilirliği ülkeden ülkeye değişebilir.
- SMART Inter@ctive TV 3.0 ARÇELİK Smart Apps'deki uygulamaların haricinde kalıcı olarak dosya indirip kaydedemez, başka bir siteye bir dosya yükleyemez, ve bazı uygulamaların Giriş (login) sayfaları dışında eklenti kuramaz.
- ARÇELİK içerik servis sağlayıcıları tarafından sağlanan içerikle ve içeriğin kalitesiyle ilgili hiçbir şekilde sorumlu değildir.
- SMART Inter@ctive TV 3.0 sağlanan yerel ve evrensel internet uygulamaları, uygulama sahipleri ile yapılan sınırlı süreli özel anlaşmalar çerçevesinde TV'niz ile birlikte sağlanmaktadır. Uygulama sahipleri, bu uygulamaları kendi kararları doğrultusunda, güncelleyebilir, değiştirebilir, kısıtlayabilir veya tamamen kullanımdan kaldırabilir. Bu değişikliklerden dolayı ARÇELİK sorumlu tutulamaz.
- ARÇELİK, SMART Inter@ctive TV 3.0 ile sağlanan internet uygulamalarında değişiklik yapma, sınırlama, genişletme, yer değiştirme, kullanımdan kaldırma gibi tüm değişiklikleri yapma hakkını saklı tutar.

- Bazı uygulamaların Login işlemleri sırasında o uygulamanın gerçek web sayfasına bağlantı kurmak gerekebilir. Bağlanılan bu sayfalarda uygulamaya Login için gerekmeden linkler gösterilebilir. Bu linklere bağlanma sırasında TV açık web'e ulaşabilir ve burada TV'nizin desteklemediği içerikler görüntülenebilir. Açık web'de olduğunuz için TV'nizin desteklenmeyen bu içerikler hakkında kontrolü ya da sorumluluğu bulunmamaktadır.

## Smart Inter@ctive TV'ye Başlarken

- 1 »MENU« düğmesiyle menüyü açın.
- 2 »◀« veya »▶« düğmesiyle »Applications Store« menü ögesini seçin ve »OK« düğmesiyle onaylayın.
  - »İnter@ctive Uygulamalar« menüsü görüntülenir. İlk kez giriş yapıyorsanız ARÇELİK Application Store kayıt ekranı görüntülenecektir.

### Notlar:

- Ekranda hiç bir menü açık değilken »@« düğmesine basarak »Quick Apps« menüsüne ulaşabilirsiniz.
- Kablo olmadan veya kablosuz adaptör takılı değilken İnter@ctive uygulamaları başlatmaya çalıştığınızda ilgi uyarı ekranda görüntülenir. Kablo veya Kablosuz adaptör takılı ama IP alamadıysanız ya da internete çıkışınız yoksa İnter@ctive Uygulamalar başlatılamaz. Bu durumda Ağ bağlantı ayarlarını kontrol ediniz. bkz. sayfa 35 veya <?>.

## USB klavye ve fare

Web tarayıcısında kullanmak için hem »USB« hem de »USB3.0« soketine fare veya klavye bağlayabilirsiniz. Özel sürücü gerektiren gerektiren klavye ve fareler desteklenmez.

# SMART INTER@CTİVE TV 3.0 ÖZELLİĞİ

## Kayıt sırasında navigasyon ve metin girişi

- 1 »MyApps« menüsünü açmak için »@« düğmesine basın.  
- ARÇELİK Smart Apps kayıt ekranı görüntülenir.

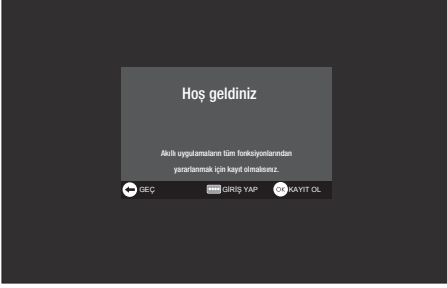

- 2 Kayıt işlemine başlamak için »OK« düğmesine basın.
- 3 Gerekli metin alanlarını »V«, »A«, »<« veya »>« düğmesi ile seçip »OK« düğmesi ile onaylayın.  
- Sanal klavye görüntülenir.

### Veri girişi ile ilgili notlar:

- Klavye dilini seçmek için »••« (yeşil) düğmesine basın.
- Veriler sanal klavye ile girilir. Gerekli harfleri/sayıları seçip »OK« düğmesine basarak onaylayın.
- Büyük/Küçük harf seçimi için »Shift« butonunu seçip »OK« düğmesi ile onaylayın.
- Mobil klavyeye geçmek için »•« (kırmızı) düğmesine basın.
- Yazılı son karakteri/rakamı silmek için »••••« (mavi). Tüm karakterleri silmek için »••••« (sarı) düğmesine basın.
- Yazı girişini tamamladığında »V«, »A«, »<« veya »>« düğmesi ile »<« seçeneğini seçip »OK« düğmesi ile onaylayın.  
Sanal klavye görüntülenir.

## ARÇELİK Application Store hesabının oluşturulması

ARÇELİK Application Store'deki tüm uygulamalara ulaşabilmek için kayıt olmanız gerekmektedir.

- 1 »MyApps« menüsünü açmak için »@« düğmesine basın.  
- ARÇELİK Smart App kayıt ekranı görüntülenir.
- 2 Kayıt işlemine başlamak için »OK« düğmesine basın.
- 3 »Ad« ve »Soyadı'nızı girin:  
Bilgi için harfleri »V«, »A«, »<« veya »>« düğmesiyle seçip »OK« düğmesiyle onaylayın. Veri girişi tamamlandıktan sonra »V«, »A«, »<« ve »>« düğmesi ile »<« butonunu seçip »OK« düğmesiyle onaylayın. Bir sonraki giriş satırına geçmek için »V« düğmesine basıp, klavyeyi görüntülemek için »OK« düğmesine basın.  
Bir sonraki ekrana geçmek için »••••« (mavi) düğmesine basıp, klavyeyi görüntülemek için »OK« düğmesine basın.

### Not:

- Önceki ekrana dönmek için »•« (kırmızı) düğmesine basın.
- 4 E-mail adresinizi girin:  
Veriyi girin, »V«, »A«, »<« ve »>« düğmesi ile »<« butonunu seçip »OK« düğmesiyle onaylayın.  
Bir sonraki ekrana geçmek için »••••« (mavi) düğmesine basıp, klavyeyi görüntülemek için »OK« düğmesine basın.
  - 5 Şifreyi girin ve onaylayın:  
Bilgi için harfleri »V«, »A«, »<« veya »>« düğmesiyle seçip »OK« düğmesiyle onaylayın. Veri girişi tamamlandıktan sonra »V«, »A«, »<« ve »>« düğmesi ile »<« butonunu seçip »OK« düğmesiyle onaylayın. Bir sonraki giriş satırına geçmek için »V« düğmesine basıp, klavyeyi görüntülemek için »OK« düğmesine basın.  
Bir sonraki ekrana geçmek için »••••« (mavi) düğmesine basıp, klavyeyi görüntülemek için »OK« düğmesine basın.

# SMART INTER@CTİVE TV 3.0 ÖZELLİĞİ

- 6 Konum girin:  
Veriyi girin, »V«, »^«, »<« ve »>«  
düğmesi ile »←« butonunu seçip »OK«  
düğmesiyle onaylayın. Bir sonraki ekrana  
geçmek için »♦♦♦♦« (mavi) düğmesine  
basıp, klavyeyi görüntülemek için »OK«  
düğmesine basın.
- 7 Telefon numarası girin (opsiyonel):  
Veriyi girin, »V«, »^«, »<« ve »>«  
düğmesi ile »←« butonunu seçip »OK«  
düğmesiyle onaylayın.
- 8 Kayıt işlemini tamamlamak için »♦♦♦♦«  
(mavi) düğmesine basın.
- 9 Kullanım koşullarını okuyup kabul etmek için  
»OK« düğmesine basın.  
- »Inter@ctive Uygulamalar« menüsü görün-  
tülenir ve standart uygulamalar indirilerek  
televizyonunuza kurulur.

## ARÇELİK Application Store hesa- bı ile oturum açma

Televizyonunuzu herhangi bir nedenle fabrika ayarlarına dönüş yaptığınızda »Yüklü uygula- malar korunsun« seçeneği seçilmemiş ise indirmiş olduğunuz uygulamalar silinecektir ve »Inter@ ctive Uygulamalar« menüsüne girdiğinizde tek- rar kayıt ekranı görüntülenecektir.

ARÇELİK Application Store'a kayıt anında vermiş olduğunuz e-posta ve oluşturduğunuz şifre ile tekrar kayıt yapmadan oturum açabilirsiniz.

- 1 »MyApps« menüsünü açmak için »@« düğ- mesine basın.  
- ARÇELİK Smart App kayıt ekranı görüntü- lenir.
- 2 Oturum açmak için »♦♦♦♦« (mavi) düğmesi- ne basın.
- 3 E-mail adresinizi girin:  
Veriyi girin, »V«, »^«, »<« ve »>«  
düğmesi ile »←« butonunu seçip »OK«  
düğmesiyle onaylayın.
- 4 Şifrenizi girin:  
Veriyi girin, »V«, »^«, »<« ve »>«  
düğmesi ile »←« butonunu seçip »OK«  
düğmesiyle onaylayın.

### Not:

- Şifrenizi unutursanız, »♦♦♦« (sarı) düğmesine basın. Yeni şifreniz e-posta ile gönderilecek- tir. Gelen şifreyi girin.
- 5 Oturum açmak için »♦♦♦♦« (mavi) düğmesi- ne basın.  
- »Kullanım Koşulları« görüntülenir.
  - 6 Kullanım koşullarını kabul etmek için »OK«  
düğmesine basın.  
- Bilgi görüntülenir. Uygulamaları geri  
yüklemek isterseniz veya varsayılan  
uygulamaları indirmek isterseniz seçim  
yapabilirsiniz.
  - 7 »V« veya »^« düğmesiyle istediğiniz satırı  
seçin ve »OK« düğmesiyle onaylayın.  
- »ARÇELİK Application Store« menüsü  
görüntülenir ve standart uygulamalar  
yüklenir.
  - 8 Kısa bir süre sonra bir bilgi mesajı görüntüle-  
nir, »OK« düğmesiyle onaylayın.

# SMART INTER@CTİVE TV 3.0 ÖZELLİĞİ

## İnternet uygulamalarını seçme

- 1 »MyApps« menüsünü açmak için »@« düğmesine basın.  
- Uygulamaların menüsü görüntülenir.



- 2 »V«, »^«, »<« veya »>« düğmesi ile gerekli uygulamayı seçip »OK« düğmesine basarak onaylayın.  
- Kısa bir süre sonunda uygulamanın ana menüsü görüntülenir.

### Notlar:

- Kablo takılı değil veya kablosuz bir ağ bağlantısı yoksa herhangi bir uygulamayı başlatmaya çalıştığınızda ilgili uyarı ekranda görüntülenir.
- Kablo takılı veya Kablosuz bir ağa bağlı olduğunuz halde IP alamadıysanız yada internete çıkışınız yoksa uygulamalar başlatılamaz. Bu durumda Ağ bağlantı ayarlarını kontrol edin. Bkz. sayfa 35 veya <?>.

## ARÇELİK Application Store

ARÇELİK Application Store Televizyon üzerinde kullanılabilecek uygulamaların indirilebileceği çevrimiçi bir depodur.

»MyApps« menüsündeki bazı uygulamalar fabrika tarafından televizyonunuza yüklenmiştir.

ARÇELİK Application Store içerisindeki geniş uygulama seçenekleri arasından bir çok uygulama indirebilirsiniz.

- 1 »MyApps« menüsünü açmak için »@« düğmesine basın.
- 2 »ARÇELİK Application Store«'a giriş yapmak için »Online Store« düğmesini »V«, »^«, »<« veya »>« ile seçin ve »OK« ile onaylayın.  
- »ARÇELİK Application Store« menüsü görüntülenir.

## İnternet uygulamalarını indirmek ve yüklemek

- 1 ARÇELİK Çevrimiçi Uygulamalar'da istediğiniz kategoriye »V« veya »^« düğmesi ile seçip uygulama alanına geçmek için »>« düğmesine basın;

### veya

numaralandırma düğmeleri ile istediğiniz uygulamayı seçin

- »1« - »En Popüler«,
- »2« - »En Yüksek Oranlı«,
- »3« - »Sürüm Tarihi«;

### veya

»••« (yeşil) düğmesine basarak uygulama ismi ile arama yaparak uygulamayı seçin.

- 2 İndirmek istediğiniz uygulamayı »V«, »^«, »<« veya »>« düğmesi ile seçip »OK« düğmesi ile onaylayın.  
- Uygulamaya ait bilgiler görüntülenir.
- 3 Uygulamayı indirip yüklemek için »••••« (mavi) düğmesine basın.  
- Uygulamaya indirilip kurulacaktır.
- 4 Uygulamayı başlatmak için »OK« düğmesine basın;

### veya

uygulama yüklemeye devam etmek için »BACK« <« düğmesine basın.



# SMART INTER@CTİVE TV 3.0 ÖZELLİĞİ

## İnternet uygulamalarının kaldırılması

- 1 »My apps« menüsünde »\*« (kırmızı) düğmesine basın ve »◀« veya »▶« ile kategorileri seçin.
- 2 Kaldırmak istediğiniz uygulamayı »▼«, »▲«, »◀« veya »▶« düğmesi ile seçip düğmesine basın.
- 3 »••••« (mavi) düğmesine basarak araçlar menüsünü etkinleştirin, »◀« veya »▶« düğmesiyle »Kaldır« seçeneğini seçin ve »OK« düğmesiyle onaylayın.  
- Bir uyarı mesajı görüntülenir.
- 4 »OK« ile »Kaldır« basmalı düğmesini onaylayın.  
veya  
uygulama kaldırma işlemini iptal etmek için »İptal« düğmesini »◀« veya »▶« düğmesi ile seçip »OK« düğmesine basın.
- 5 »OK« düğmesi ile işlemi tamamlayın.

## İnternet uygulamalarının puanlanması

Televizyonunuzda yüklü uygulamaları ayrı ayrı olarak puanlayabilirsiniz.

- 1 »My apps« menüsünde »\*« (kırmızı) düğmesine basın ve »◀« veya »▶« ile kategorileri seçin.
- 2 »My apps« menüsünde puanlamak istediğiniz uygulamayı »▼«, »▲«, »◀« veya »▶« düğmesi ile seçin.
- 3 »••••« (mavi) düğmesine basarak araçlar menüsünü etkinleştirin, »◀« veya »▶« düğmesiyle »Değerlendir« seçeneğini seçin ve »OK« düğmesiyle onaylayın.
- 4 »▲« düğmesine bir kez basın ve »◀« veya »▶« ile değerlendirmeyi seçin.  
Uygulama puanını kaydetmek için »▼« ile »Değerlendir« seçeneğini seçin ve »OK« düğmesine basarak onaylayın.;
- 5 »OK« düğmesi ile işlemi tamamlayın.

## İnternet uygulamalarının favorilere eklenmesi

Sık kullandığınız internet uygulamalarını favorilere ekleyerek kategoriler altındaki »Favoriler« başlığında toplayabilirsiniz.

- 1 »My apps« menüsünde »\*« (kırmızı) düğmesine basın ve »◀« veya »▶« ile kategorileri seçin.
- 2 »MyApps« menüsünde favorilere eklemek istediğiniz uygulamayı »▼«, »▲«, »◀« veya »▶« düğmesi ile seçin.
- 3 »••••« (mavi) düğmesine basarak araçlar menüsünü etkinleştirin, »◀« veya »▶« düğmesiyle »Favori Ekle« seçeneğini seçin ve »OK« düğmesiyle onaylayın.  
- »★« işaretlenir ve uygulama favorilere eklenir.

# SMART INTER@CTIVE TV 3.0 ÖZELLİĞİ

## Smart Inter@ctive TV 3.0 tarayıcı ana menüsü

- 1 Uygulamalar.
- 2 Application store düğmesi.
- 3 Arama çubuğu.
- 4 Kategoriler menüsü.
- 5 Araçlar menüsü.
- 6 Çıkış.

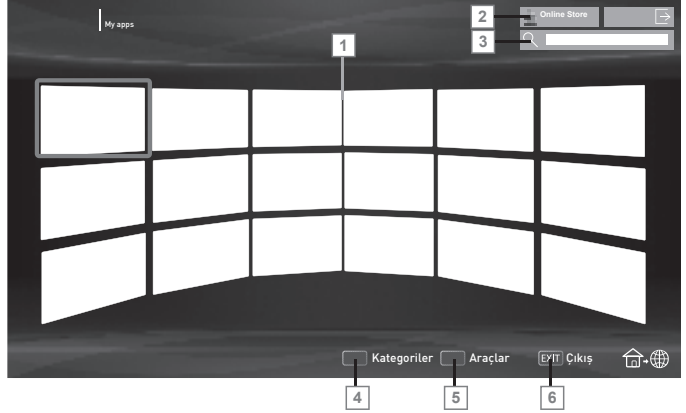

## Ana menüde gezinme

- 1 »My apps« menüsünde »◀« (kırmızı) düğmesine basın ve »◀« veya »▶« ile kategorileri seçin.
- 2 »▼«, »▲«, »◀« veya »▶« düğmesi ile gerekli uygulamayı seçip »OK« düğmesine basarak onaylayın.
  - Kısa bir süre sonunda uygulamanın ana menüsü görüntülenir.
- 3 Uygulamanın kullanımı daha çok uygulamanın kendi yapısına bağlıdır. Ekrandaki açıklamaları takip ediniz.

## Uygulamadaki oynatma ve diğer seçenekler

### Not:

- Bazı uygulamalar tüm oynatma seçeneklerini desteklemez ve uygulamalar arasında oynatma seçenekleri farklılıklar gösterebilir.

- 1 »▶« uygulamalarda oynatmayı başlatma;
- 1 »||« uygulamalarda oynatmayı duraklatma;
- 3 »■« uygulamalarda oynatmayı sonlandırma;
- 4 Uygulamalarda görüntü aramak için »◀◀« veya »▶▶« düğmesine basın.
- 5 Uygulamalarda ileri/geri atlamak için »▶◀« veya »◀▶« düğmesine basın.
- 6 »▼«, »▲«, »◀«, »▶« uygulamalarda ve ekran klavyesinde yön tuşları kaydırır.
- 7 Uygulamalarda ve sanal klavyede seçimleri onaylamak için »OK« düğmesine basın.
- 8 »1...0«, »\*« (kırmızı), »••« (yeşil), »•••« (sarı), »••••« (mavi) uygulamalarda çeşitli fonksiyonları seçer / etkinleştirir.
- 9 »@« uygulamayı kapatır ve »My apps« menüsüne geri döner.
- 10 »EXIT« uygulamayı kapatır ve en son bulunduğunuz yayın kaynağına döner.

# WEB TARAYICISI

## Web tarayıcısı menüsü



- 1 Menü kontrolleri.
- 2 Aktif sekme.
- 3 Önceki sayfa.
- 4 Sonraki sayfa.
- 5 Yenile.
- 6 Yeni sekme.
- 7 Adres çubuğu.
- 8 Site içi arama.
- 9 Sık kullanılanlar.
- 10 Başlangıç sayfası.
- 11 Ayarlar.
- 12 Geçmiş.
- 13 Web'de arama.
- 14 Zoom.
- 15 Web tarayıcısını kapat.
- 16 Sekmeyi kapat.

## Web tarayıcısı

Web tarayıcısı internette gezinebilmenizi sağlar.

- 1 »MENU« düğmesiyle menüyü açın.
- 2 »>« veya »<« ile »Web Tarayıcısı« menü öğesini seçip »OK« düğmesiyle onaylayın.  
- Web Tarayıcı görüntülenir.
- 3 »^« veya »v« düğmesiyle URL giriş alanını seçin ve »OK« düğmesiyle onaylayın.  
- Sanal klavye görüntülenir.
- 4 Adresi girip »••••« (mavi) düğmesi ile onaylayın.

### Notlar:

- Diğer fonksiyonlar ekranda açıklanmaktadır.
- Web tarayıcısında kullanmak için hem »USB« hem de »USB3.0« soketine fare veya klavye bağlayabilirsiniz. Özel sürücü gerektiren gerektiren klavyeler desteklenmez.

# MULTİMEDYA SUNUCU MODU

## Ev ağı bağlantısı ile video, müzik ve fotoğraf dosyalarını oynatma

Televizyonunuzun DLNA menüsünü ile sunucudaki Video, müzik veya fotoğraf dosyalarına kolayca erişebilir ve DMR özelliği sayesinde DMC özellikli cihazlarla medya oynatmayı otomatik olarak başlatıp durdurabilirsiniz.

### Notlar:

- Video, müzik veya fotoğraflarınızı DLNA uyumlu DMS (Digital Media Server) olarak çalışan PC, Cep Telefonu veya NAS (Network attached Storage) gibi cihazlar üzerinden paylaşabilirsiniz.
- DMS aygıtı ve televizyon aynı anda kablosuz olarak ağa bağlıysa video oynatmada takılmalar yada donmalar yaşanabilir.
- Televizyon, Bilgisayara kurulabilen DMS yazılımları ile de çalışabilir ancak DMS sertifikası olmayan yazılımlarla tam uyumluluk içinde çalışması garanti edilmemektedir.
- Örnek DMS kurulumu yapmak için aşağıdaki adımları takip ediniz.

Windows işletim sistemi yüklü olan bir bilgisayarda Windows Media Player 11'i açın. »Library« sekmesinden »Media Sharing« seçeneğini seçin ve Ekrana gelen pencereden »Share my media« seçeneğini işaretleyip »OK« seçeneğini seçin. Açılan pencerede bağlı olan cihazların IP numarası görüntülenir. Bilgisayarın, Televizyon tarafından görülebilmesi için televizyonun IP'si seçilmelidir. IP'nin pencerede görünmemesi durumunda »Media Sharing« menüsünden »Settings« seçeneğini seçip açılan menüden »Allow new devices and computers automatically« seçeneği seçebilirsiniz. Bu işlemler tamamlandıktan sonra televizyon Library bulunan dosyalardan sadece desteklediği formatları görüntüleyebilir.

Medya paylaşımında sorun yaşamamak için modem ve bilgisayarınızdaki güvenlik duvarı (Firewall) ayarlarını kontrol ediniz.

## Dijital medya sunucusunun seçilmesi

- 1 »MENU« düğmesiyle menüyü açın.
- 2 »>>« veya »<<« ile »DLNA« menü öğesini seçip »OK« düğmesiyle onaylayın.  
- »Medya Oynatıcı« menüsü görüntülenir.

### Not:

- DMS aygıtı görüntülenmiyorsa ağ bağlantısını kontrol edin. Bkz. sayfa 35 veya <?>.
- 3 »<<« veya »>>« düğmesiyle istediğiniz DMS aygıtını seçip »OK« düğmesiyle onaylayın.  
- DMS aygıtı içeriği görüntülenir.



### Notlar:

- DMS aygıtının menüdeki dosya, klasör sıralaması kullanılan Dijital Medya Sunucusu programına göre değişiklik gösterebilir.
- DMS aygıtından oynatılan video dosyalarında alt yazı desteklenmez.
- DMS aygıtından oynatılan video dosyalarında (»MPEG\_PS\_NTSC«, »MPEG\_PS\_PAL«, »MPEG\_TS\_SD\_EU« ve »MPEG\_TS\_EU\_ISO«) DLNA sertifikası almış bu formatlar desteklenmektedir.
- Yüksek hızlı (bitrate'li) videolarda takılma problemi yaşanabilir.
- DLNA uygulamasında bilinmeyen olarak gösterilen klasörler TV tarafından oynatılmaz. Bilgisayarınıza codec yazılımı yüklemek bu sorunu çözebilir.
- DMS aygıtından oynatılan ses dosyalarında (»AAC\_ADTS\_320«, »LPCM«, »MP3«, »WMABASE« ve »WMAFULL«) DLNA sertifikası almış formatlar desteklenmektedir.

- DMS aygıtından oynatılan resim dosyalarında (»JPEG\_LRG«, »JPEG\_MED« ve »JPEG\_SM«) DLNA sertifikası almış formatlar desteklenmektedir.

## Oynatma

- 1 DMS aygıtında »V«, »^«, »◀« veya »▶« düğmesiyle içerik klasörünü seçin ve »OK« düğmesine basın.
  - Tüm başlıklar görüntülenir. onaylamak için.
- 2 İstedığınız başlığı »V«, »^«, »◀« veya »▶« düğmesiyle seçin.
- 3 Oynatmayı başlatmak için »▶« düğmesine basın.

## Diğer oynatma seçenekleri

- 1 Oynatmayı duraklatmak için »■« düğmesine basın.
- 2 Oynatmaya devam etmek için »▶« düğmesine basın.
- 3 İsteddiğiniz dosyaya ulaşana kadar »|◀« veya »▶|« düğmesine basın.
- 4 Oynatmayı sonlandırmak için »■« düğmesine basın.
- 5 »BACK ◀« düğmesiyle içeriğe geri dönün.
- 6 DLNA özelliğinden çıkmak için »EXIT« düğmesine basın.
- 7 »••« (yeşil) ile şifreyi onaylayın.

### Not:

- Ayrıca bu oynatma fonksiyonlarını da menüden seçebilirsiniz:
  - »○« tekrarlama fonksiyonlarını seçer;
  - »|◀« önceki başlığı seçer;
  - »◀◀« önceki resmi arar;
  - »▶« , »■« oynatmayı sonlandırır/durdurur;
  - »■« oynatmayı sonlandırır;
  - »▶▶« sonrak resmi arar;
  - »▶|« sonraki başlığı seçer.

## Televizyon programlarının kaydedilmesi ve oynatılmasıyla ilgili bilgiler

- Programların kaydedilmesi ve sonradan izlenmesi yalnızca dijital televizyon istasyonlarında gerçekleştirilebilir (DVB-S, DVB-T ve DVB-C).
- Dijital televizyon istasyonlarını (DVB-S, DVB-T ve DVB-C) yayını yapan istasyona bağlı olarak kaydedebilir ve kayıttan oynatabilirsiniz.
- Programların kaydedilmesi ve sonradan izlenmesinin yanı sıra Zaman Kaydırma fonksiyonu yalnızca harici bir veri ortamı kullanılarak gerçekleştirilebilir (sabit disk veya USB çubuğu).
- Kayıt işlemleri, piyasadaki pek çok veri ortamıyla gerçekleştirilebilir. Bununla birlikte, tüm veri ortamlarıyla çalışacağını garanti edemeyiz.
- Bir programı harici bir veri ortamına kaydetmeniz halinde, bunu yalnızca televizyonunuzda izleyebilirsiniz.  
Bu programı başka herhangi bir cihazda izleyemezsiniz.
- Televizyonunuzu onarıma göndermeniz ve donanım bileşenlerinin değiştirilmesi gerektiğinde, kayıtlarınızı onarılan televizyonda izleyemeyebilirsiniz.
- ARÇELİK harici depolama aygıtı üzerinde depolanan veri kaybından sorumlu değildir.
- DTV kaynağında kaydettiğiniz dosyaları PRnP medya oynatıcı ile oynatmanız önerilir. Bazı kayıt dosyaları USB Media Player ile düzgün oynatılabılır.

## Harici veri ortamı kullanımında muhtemel kısıtlamalar

Yayını yapan istasyona bağlı olarak, bazı televizyon istasyonlarının çeşitli kısıtlamalar uyguladığını görebilirsiniz.

### ARÇELİK'in bu kısıtlamalar üzerinde herhangi bir etkisi yoktur.

- Bir programın harici veri ortamına kaydedilmesi yayıncı kuruluş tarafından engellenebilir.  
»URI\* korumalı! PVR fonksiyonu engellendi görünürse, kayıt veya zaman kaydırma özelliği yayıncı tarafından sınırlandırılmıştır (bir kayıt mümkündür) veya devre dışı bırakılmıştır (kayıt mümkün değildir).  
\* URI = kullanıcı hakları bilgisi.
- Bir programı harici veri ortamının arşivine kaydederseniz kayıttan oynatma kısıtlanmış olabilir.  
Yayıncı kuruluş, bu programı bir veya daha fazla kez izlemenize izin verebileceği gibi sadece belirli bir süre için izlenmesine de olanak tanıyabilir.
- Çocuklara karşı koruma içeren istasyonlar için kayıt başlamadan önce hemen bir PIN girilmesi gerekir. Bu yetkinin verilmemesi halinde kayıt başlanmayabilir.
- Bir programın »AV1/S-VHS« soketi (analog ses/görüntü sinyali) aracılığıyla dijital televizyon istasyonundan bir video veya DVD kaydediciye kopyalanması yayıncı kuruluş tarafından kısıtlanmış olabilir. Bunun yapılabilmesi için cihazınızı kopyalama fonksiyonunu desteklemesi gerekir.

## Harici veri ortamının bağlanması

### Notlar:

- Harici Veri ortamını bağlamadan önce, televizyonu bekleme (stand-by) moduna almanız tavsiye edilir.
  - Harici veri ortamının bağlantısını kesmeden önce, televizyon bekleme (stand-by) moduna getirilmelidir; aksi takdirde, dosyalar zarar görebilir.
  - Televizyon üzerinde »USB«, »USB« ve »USB 3.0« olmak üzere üç adet USB girişi bulunmaktadır.
- »USB 3.0« girişine ilave güce ihtiyacı olan (örneğin harici sabit disk) USB aygıt bağlanır.

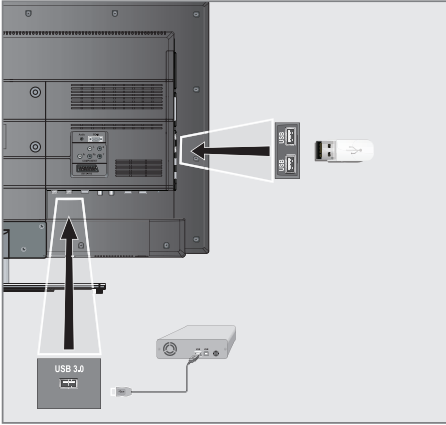

- 1 Harici sabit diski televizyonun »USB 3.0« USB arayüzüne takın;

veya

bellek çubuğunu televizyonun »USB« arayüzüne takın.

### Notlar:

- USB standardına göre televizyonun her iki »USB« soketi, 500 mA'lık akımı destekler. Harici sabit disk vb. gibi daha yüksek güç harcayan cihazlarınızı televizyonun sadece »USB 3.0« USB arayüzüne bağlayabilirsiniz.
- »USB 3.0« USB arayüzüne bağlanan harici sabit disk ile beraber güç kablosu kullanıldığı durumlarda TV kapatıldığında harici hard diskin de güç kablosu çekilmelidir.
- USB Aygıtından herhangi bir dosya okunurken USB Aygıtının TV'den çıkarılmaması gerekmektedir.

## USB kayıt ayarları

### Menü seçme

- 1 »MENU« düğmesiyle menüyü açın.
- 2 »>« veya »<« ile »PRnP« menü öğesini seçip »OK« düğmesiyle onaylayın.  
- »Medya Oynatıcı« menüsü görüntülenir.
- 3 »>« veya »<« ile »PVR« seçeneğini seçip »OK« düğmesiyle onaylayın.  
- İçerik görüntülenir.
- 4 »••« (yeşil) düğmesine basın.  
- »Medya Ayarları« menüsü görüntülenir.

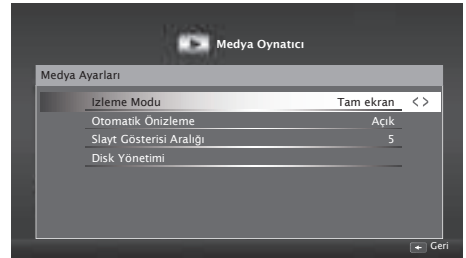

- 5 »V« veya »^« ile »Disk Yönetimi« satırını seçin ve »OK« düğmesiyle onaylayın.

### Not:

- İlave işlemler aşağıdaki bölümlerde açıklanmıştır.

## Harici veri ortamının çıkartılması

- 1 »Disk Yönetimi« menüsünde »V« veya »^« ile »Diski Güvenli Kaldır« satırını seçin ve »OK« düğmesine basarak onaylayın.

### Not:

- Disk şimdi soketten güvenli bir şekilde çıkarılabilir.

## Harici veri ortamının seçilmesi

Birden fazla Harici veri ortamı televizyona takılmış ise birini seçin.

- 1 »Disk Yönetimi« menüsünde »V« veya »^« ile »Disk« satırını seçin ve »OK« düğmesine basarak onaylayın.
- 2 »<« veya »>« düğmesi ile harici veri ortamını seçin.
- 3 »BACK <« düğmesi ile geri dönün veya ayarları sonlandırmak için »EXIT« düğmesine basın.

## Harici veri ortamında bölüm seçme

Harici veri ortamında birkaç bölüm varsa birini seçin.

- 1 »Disk Yönetimi« menüsünde »V« veya »^« ile »Bölüm« satırını seçin ve »OK« düğmesine basarak onaylayın.
- 2 »<« veya »>« düğmesi ile istediğiniz bölümün seçimini yapın.
- 3 »BACK <« düğmesi ile geri dönün veya ayarları sonlandırmak için »EXIT« düğmesine basın.

## Harici veri ortamının testi

Harici veri ortamının işlevler için uygun olup olmadığını sınavabilirsiniz.

- 1 »Disk Yönetimi« menüsünde »V« veya »^« ile »Disk« satırını seçin. Birden fazla harici veri ortamı varsa »<« veya »>« düğmesi ile istediğiniz veri ortamını seçin.
- 2 »V« veya »^« düğmesiyle »Bölüm« satırını seçin. Birden fazla bölüm varsa »<« veya »>« düğmesi ile bölüm seçimini yapın.

- 3 »V« veya »^« ile »Diski Kontrol Et« satırını seçin ve »OK« düğmesiyle onaylayın.  
- Disk ile ilgili bilgiler görüntülenir.
- 4 »BACK <« düğmesi ile geri dönün veya ayarları sonlandırmak için »EXIT« düğmesine basın.

## Bölümün formatlanması

- 1 »Disk Yönetimi« menüsünde »V« veya »^« ile »Bölümü Formatla« satırını seçin ve »OK« düğmesine basarak onaylayın.
- 2 Silme işlemini onaylamak için »••« (yeşil);  
veya  
iptal etmek için »•« (kırmızı) düğmesine basın.
- 3 »BACK <« düğmesi ile geri dönün veya ayarı sonlandırmak için »EXIT« düğmesine basın.

## Sürekli kayda geçiş

Sürekli kayıt seçeneği açık ayarlandığında, TV o an izlemekte olduğunuz kanalı zaman kaydırma belleğine kaydeder. Bu belleğin ortalama kayıt süresi 60 dakikadır.

- 1 »MENU« düğmesiyle menüyü açın.
- 2 »Ayarlar« menü öğesini »OK« ile etkinleştirin.
- 3 »>« veya »<« ile »Tv Ayarları« menü öğesini seçip »OK« düğmesiyle onaylayın.  
- »Tv Ayarları« menüsü görüntülenir.
- 4 »V« veya »^« ile »Gelişmiş Ayarlar« satırını seçin ve »OK« düğmesiyle onaylayın.
- 5 »V« veya »^« düğmesiyle »Sürekli Zaman Kaydırma« satırını seçip »Açık« konumuna getirmek için »<« veya »>« düğmesine basın.
- 6 Ayarı sonlandırmak için »EXIT« düğmesine basın.



## Zaman kaydırma programlarının "duraklatılması"

İzlediğiniz bir programı duraklatabilirsiniz. Bu kullanışlı bir işlemdir. Örneğin bir film seyrederken telefon çaldı filmi durdurup hiçbir şey kaçırmadan kaldığınız yerden devam edebilirsiniz.

Son sahne freeze-frame görüntüsü ekranda görüntülenir ve zaman kaydırma harici veri ortamına kaydedilir.

Zaman kaydırma modunda harici veri ortamında bulunan boş hafıza kadar kayıt yapılabilir.

Mevcut yayında yaklaşık 60 dakika kayıt yapabilirsiniz.

### Not:

- Kesintisiz bir "Kalıcı Zaman Kaydırma" için harici USB hard disk kullanın.

- 1 Yayın sırasında »I« düğmesine basın.
  - Televizyon görüntüsü durdurulur ve gecikme süresi görüntülenir.
- 2 Yayına kaldığı yerden devam etmek için »8« düğmesine basın.
  - Siz yayını izlerken, sistem de bunu kaydetmeye devam eder.

### Not:

- Aşağıdaki işlevleri zaman kaydırma modunda kullanılabilir.
  - Hızlı geri sarma, istenilen hız için »◀◀« düğmesine bir kaç kez basın;
  - Hızlı ileri sarma, istenilen hız için »▶▶« düğmesine bir kaç kez basın;
  - Duraklatmak için »I« düğmesine basın.

- 3 Zaman kaydırma işleminden çıkmak için »■« düğmesine basın.
  - »Canlı Yayın« mesajı görünür.
  - "Zaman kaydırma belleği"ndeki görüntüler silinir.

## Programları Kaydetme

Programları kaydedebilirsiniz. Bu programlar için veri harici veri ortamına kaydedilir ve bu arşiv televizyon aracılığıyla yönetilir.

Minimum 1 dakikalık kayıt süresi için 44MB ıla 110 MB'lık hafıza gereklidir.

Kayıt sırasında arşivden başka bir kayıt izlenemez.

Kayıt esnasında aynı frekansta bulunan (DVB-T) veya aynı transponder üzerinde bulunan (DVB-S) şifresiz kanalar arasında kanal değiştirmek mümkündür.

Kayıt sırasında (Karasal, Kablolu, Uydu ve USB) haricindeki kaynaklara geçildiğinde kayıt işlemi durdurulur.

## Tek dokunuşla programları kaydetme

- 1 Kaydı başlatmak için »1...0« veya »P+«, »P-« düğmesiyle kanalı seçin ve »■« düğmesine basın.
  - Kayıt bilgisi görüntülenir: Kayıt sembolü, kanal adı, program ve kayıt süresi.
  - Bu bilgiler kısa süre sonra kaybolur.
- 2 Kaydı sona erdirmek için »■« düğmesine basın.
- 3 Onaylamak için »••« (yeşil) düğmesine; veya kayda devam etmek için »\*« (kırmızı) düğmesine basın.

### Notlar:

- Kaydı bitirdiğiniz zaman, otomatik olarak harici veri ortam üzerine depolanır.
- Harici veri ortamı kayıt esnasında çıkarılması durumunda kayıt otomatik olarak iptal edilir ve harici veri ortamına kaydedilemez.

## Kanal listesinden bir programı kaydetme

- 1 »OK« düğmesine basarak kanal listesini açın.
- 2 »◀« veya »▶« düğmesiyle bir kanal seçin ve »OK« düğmesiyle onaylayın.
- 3 »EXIT« düğmesine basarak kanal listesinden çıkın.
- 4 Kayda başlamak için »■« (kırmızı) düğmesine basın.
  - Kayıt bilgisi görüntülenir: Kayıt sembolü, kanal adı, program ve kayıt süresi.
  - Bu bilgiler kısa bir süre sonra kaybolur. Ekranın sağ alt köşesinde kayıt sembolü ve kayıt süresi görüntülenir.
- 5 Kaydı sona erdirmek için »■« düğmesine basın.
- 6 Onaylamak için »♦♦« (yeşil) düğmesine basın;

### veya

aramaya başlamak için »■« (kırmızı) düğmesine basın.

## Kayıt için program ayarı

### ... elektronik program rehberini kullanarak

Kayıt için elektronik program rehberi bilgileri kullanılabilir.

Toplam 25 EPG hatırlatıcısı ve/veya kaydedicisi ayarlanabilir.

- 1 Elektronik program rehberini açmak için »GUIDE« düğmesine basın.
- 2 »V« veya »^« düğmeleriyle istediğiniz televizyon programını seçin.
  - Asıl televizyon programı hakkındaki bilgi görüntüler.
- 3 Kaydetmek istediğiniz programını seçmek için »◀« veya »▶« düğmesine basın.
- 4 Yayınları zamanlayıcıya eklemek için »OK« düğmesine basın.
  - Kayıt edilecek televizyon programı bilgisi görüntülenir.

- 5 »▶« ile »Kaydet« satırını seçin ve »OK« düğmesiyle onaylayın.
  - Kayıt verisi aralığı görüntülenir.
- 6 Onaylamak için »OK« düğmesine basın.
- 7 Ayarları sonlandırmak için »EXIT« düğmesine basın.

### Not:

- Kayıt verisi değiştirilecekse menüyü »MENU« düğmesiyle açın. »▶« ile »Plan Listesi« menü öğesini seçin ve »OK« ile onaylayın. »♦♦« (yeşil) düğmesine basın, veriyi değiştirin ve »♦♦♦♦« (mavi) düğmesiyle kaydedin.

### Notlar:

- Zamanlayıcı kaydı başlamadan önce bir uyarı iletisi görüntülenir ve 10 saniye geriye sayarak kanala geçmek için fırsat verir. 10 saniye sonunda kaydedilecek olan kanal otomatik olarak açılır.
- Zamanlayıcı kaydı, kayıttan yürütme sırasında başlarsa, kayıttan yürütme durdurulur. Uyarı ekranında »Evet« seçeneği seçilmediği takdirde geri sayım tamamlandığında kayıt otomatik olarak başlar.
- Sadece UPC müşterileri için Not: Bir program kaydedilirken, muhtemel Program Kılavuzu hataları dolayısıyla önceki veya sonraki programın bir kısmının kayda dahil edilmesi söz konusu olabilir. Böyle bir durumda, bu programlardan biri veya daha fazlasında aile koruma derecelendirmesi varsa, tüm kayıt için en yüksek seviyedeki aile koruma derecesinin geçerli olacağını göz önünde bulundurun.

## Gecikme/takip süresini ayarlama

Bu fonksiyon ile elektronik TV rehberiyle ayarlanan kayıt süresini değiştirebilirsiniz.

Bir programın birkaç dakika erkenden başlayacağını veya birkaç dakika geç biteceğini düşünüyorsanız bu süreye 60 dakika „ekleyebilirsiniz“.

- 1 »MENU« düğmesiyle menüyü açın.
- 2 »▶« veya »◀« ile »Plan Listesi« menü öğesini seçip »OK« düğmesiyle onaylayın.
- 3 »♦♦♦♦« (mavi) düğmesiyle »Doldurma Süresi« menüsünü etkinleştirin.

- 4 »« veya »« düğmesiyle başlama zamanını değiştirin.
- 5 »Son« satırına geçiş yapmak için »V« düğmesini kullanın ve bitiş süresini »« veya »« ile değiştirin.
- 6 »« (yeşil) düğmesine basarak ayarı kaydedin.
- 7 Ayarları sonlandırmak için »EXIT« düğmesine basın.

## ... bilgileri manuel girerek

Zamanlayıcı kaydı için veya hatırlatma olarak 25 TV programı önceden ayarlanabilir.

- 1 Elektronik program rehberini açmak için »GUIDE« düğmesine basın.
- 2 »« (sarı) düğmesine basın.
- 3 »V« veya »A« ile »Manuel Kaydet« satırını seçin ve »OK« düğmesiyle onaylayın.  
- »Kanal« işaretlenir.

### Not:

- Hatırlatma fonksiyonunu kullanmak isterseniz, »Manuel Hatırlatma« satırını seçin.
- 4 »Kanal« öğesinden »V« veya »A« düğmesiyle kaydetmek istediğiniz kanalı seçin. Bir sonraki öğeye geçmek için »« düğmesine basın.
  - 5 »Tarih« öğesinden »1...0« düğmeleriyle kaydetmek istediğiniz tarihi girin (gg/aa/yyyy). Bir sonraki öğeye geçmek için »« düğmesine basın.
  - 6 »Başlangıç Zamanı« öğesinden »1...0« düğmeleriyle başlangıç saatini girin. (saat:dakika). Bir sonraki öğeye geçmek için »« düğmesine basın.
  - 7 »Bitiş Zamanı« öğesinde »1...0« düğmeleriyle bitiş saatini girin (saat:dakika). Bir sonraki öğeye geçmek için »« düğmesine basın.
  - 8 »Mod« öğesinden »V« veya »A« düğmesiyle Mod (»Bir Kez«, »Her Gün« veya »Haftalık«) seçimini yapın.
  - 9 »« düğmesiyle »Kaydet« öğesini seçip »OK« düğmesiyle onaylayın.  
- Kayıt zaman aralığı görüntülenir.

- 10 Onaylamak için »OK« düğmesine basın.  
- Kayıt zamanlayıcısı programlanmıştır.
- 11 Menüyu sonlandırmak için »EXIT« düğmesine basın.

### Notlar:

- Zamanlayıcı kaydı başlamadan önce bir uyarı iletisi görüntülenir ve 10 saniye geriye sayarak kanala geçmek için fırsat verir. 10 saniye sonunda kaydedilecek olan kanal otomatik olarak açılır.

## Zamanlayıcının düzenlenmesi

Programlanmış zamanlayıcıları düzenleyebilirsiniz.

- 1 »MENU« düğmesiyle menüyü açın.
- 2 »« veya »« ile »Plan Listesi« menü öğesini seçip »OK« düğmesiyle onaylayın.  
- »Plan Listesi« menüsü görüntülenir.
- 3 Değişiklik yapılacak program başlığını »V« veya »A« düğmesiyle seçin ve başlığı düzenlemek için »« (yeşil) düğmesine basın.
- 4 Düzenlemek istediğiniz öğeleri »V« veya »A« düğmesi ile seçip »1...0« ve »« veya »« düğmesiyle değiştirin.
- 5 Değişikliği kaydetmek için »« (mavi) düğmesine basın.  
- Zamanlayıcı değiştirilir.
- 6 Ayarı sonlandırmak için »EXIT« düğmesine basın.

## Zamanlayıcının silinmesi

Programlanmış zamanlayıcıları silebilirsiniz.

- 1 »MENU« düğmesiyle menüyü açın.
- 2 »« veya »« ile »Plan Listesi« menü öğesini seçip »OK« düğmesiyle onaylayın.  
- »Plan Listesi« menüsü görüntülenir.
- 3 Silinecek programın başlığını »V« veya »A« ile seçin ve zamanlayıcıyı »« (sarı) düğmesi ile silin.  
- Zamanlayıcı silinmiştir.

# USB KAYDI

- 4 Silme işlemini onaylamak için »••« (yeşil) düğmesine basın;

veya

iptal etmek için »•« (kırmızı) düğmesine basın.

- 5 Ayarı sonlandırmak için »EXIT« düğmesine basın.

## Oynatma

Kaydedilen programlar - ister elle başlatılmış olsun ister zamanlayıcı fonksiyonunu kullanarak tamamı harici veri ortamında saklanır. Harici veri ortamındaki arşivi »Medya Oynatıcı« menüsünden görüntüleyebilirsiniz.

## Kayıtlı dosyalar listesinden bir yayını seçme

- 1 »MENU« düğmesiyle menüyü açın.
- 2 »>« veya »<« ile »PRnP« menü ögesini seçip »OK« düğmesiyle onaylayın.  
- »Medya Oynatıcı« menüsü görüntülenir.
- 3 »>« veya »<« ile »PVR« seçeneğini seçip »OK« düğmesiyle onaylayın.  
- Kayıtlı dosyalar görüntülenir.
- 4 »v«, »^«, »<« veya »>« düğmesiyle oynatmak istediğiniz yayını seçin ve »8« düğmesiyle oynatmayı başlatın.
- 5 Oynatmayı sonlandırmak için »■« düğmesine basın.  
- Televizyon medya oynatıcı menüsüne döner.

## İleri/geri görüntü arama

- 1 Oynatma hızını (2x, 4x, 8x, 16x veya 32x) seçmek için oynatma sırasında devamlı olarak »>>>« düğmesine basın.  
veya  
oynatma hızını (2x, 4x, 8x, 16x veya 32x) seçmek için devamlı olarak »<<<« düğmesine basın.

## Kayıt sırasında oynatma

Kayıt işlemi gerçekleştirilirken, kaydedilmekte olan mevcut yayını veya daha önce kaydedilmiş olan bir yayını izleyebilirsiniz.

- 1 Kaydı başlatmak için »1...0« veya »P+«, »P-« düğmesiyle kanalı seçin ve »■« düğmesine basın.
- 2 PVR içeriğini görüntülemek için »••« (kırmızı) düğmesine basın.
- 3 »v« veya »^« düğmesiyle izlemek istediğiniz programı seçin ve »>« düğmesiyle oynatmayı başlatın.
- 4 Oynatmayı sonlandırmak için »■« düğmesine basın.
- 5 Kaydı sonlandırmak için »■« düğmesine basın.
- 6 »••« (yeşil) düğmesiyle şifreyi onaylayın.

veya

kayda devam etmek için »•« (kırmızı) düğmesine basın.

## Kaydedilmiş dosyalar menüsünden yayınların silinmesi

Kaydedilmiş yayınları Kayıtlı Dosyalar listesinden silebilirsiniz.

- 1 »MENU« düğmesiyle menüyü açın.
- 2 »>« veya »<« ile »PRnP« menü ögesini seçip »OK« düğmesiyle onaylayın.  
- »Medya Oynatıcı« menüsü görüntülenir.
- 3 »>« veya »<« ile »PVR« seçeneğini seçip »OK« düğmesiyle onaylayın.  
- Kayıtlı dosyalar görüntülenir.
- 4 »<« veya »>« düğmesiyle silinecek yayınları seçin.
- 5 »Yayını silmek için »•« (kırmızı) düğmesine basın.
- 6 Silme işlemini onaylamak için »••« (yeşil) düğmesine basın.

### Not:

- Kayıt veya oynatma esnasındaki dosyalar »Kayıtlı Dosyalar« menüsünden silinemez.
- 7 Ayarları sonlandırmak için »EXIT« düğmesine basın.

# USB İŞLEMİ

## Dosya formatları

Televizyonunuzu aşağıdaki dosya formatlarıyla USB girişi üzerinden kullanabilirsiniz:

### Video verileri

Video sıkıştırma / çözme (codec) işlemi, depolama alanını azaltmak ve görüntü kalitesinden ödün vermemek üzere tasarlanmıştır.

Televizyonunuz DIVX, XVID, H.264/MPEG-4 AVC(L4.1, Ref. Frames:4), MPEG-4, MPEG-2, MPEG-1, MJPEG, MOV standartları ile sıkıştırılmış video verilerinin oynatabilmesini sağlar.

Cihazın desteklediği dosya uzantıları: ".avi", ".mkv", ".mp4", ".ts", ".mov", ".mpg", ".dat", ".vob". Bu dosyalarda video verisinin yanında MP3, AAC, DTS 2.0 veya Dolby Digital kullanılarak sıkıştırılmış ve "paketlenmiş" ses verileri vardır.

DTS 2.0+Dijital Çıkış, DTS şifreli dijital çift yönlü akışını, oynatma işlemi için harici bir DTS kod çözücüsüne aktarma ve analog çıkışlar aracılığıyla 2 kanallı bir ortamda oynatma işlemi için dijital surround sesi katlama şeklindeki ikili yeteneği ifade etmektedir.

### Ses verileri

Televizyonunuz MP3, AAC standartları ile kodlanmış ses verilerinin oynatılabilmesini sağlar.

MP3, MPEG-1 Ses Düzeyi 3'ü belirtir ve MPEG (Motion Picture Expert Group) tarafından geliştirilen MPEG-1 standardına göredir.

AAC İleri Ses Kodlaması'nı belirtir (Advanced Audio Coding) ve MPEG tarafından geliştirilmiştir. AAC aynı veri-oranında (bitrate) daha yüksek ses kalitesi sunar.

WMA (Windows Media Audio) ise, Microsoft tarafından geliştirilen ses verileri için bir sıkıştırma standardıdır.

Bu formatlar ses dosyalarının CD ses kalitesine benzer kalitede depolama cihazlarına kaydedilmesini sağlar.

Cihazın desteklediği dosya uzantıları: ".mp3", ".mp2", ".wma", ".m4a", ".aac", ".wav"

MP3 dosyaları bilgisayardaki klasör ve alt klasörlere benzer şekilde düzenlenebilir.

## Görüntü verisi

Televizyonunuz JPEG, PNG, BMP türündeki resim verilerini gösterilebilmesini sağlar.

JPEG, Joint Picture Experts Group'un kısaltmasıdır. Bu işlem resim dosyalarını sıkıştırmak amacıyla tasarlanmıştır.

PNG ve BMP standartları resim verilerini kayıpsız olarak sıkıştırmak için tasarlanmıştır.

Resim dosyaları, diğer dosya türleri ile birlikte bir veri ortamına kaydedilebilir.

Bu dosyalar klasör ve alt klasörler şeklinde düzenlenebilir.

DTS patentleri için bkz. <http://patents.dts.com>. DTS Licensing Limited'in lisansı altında üretilmiştir. DTS, Sembol ve ayrıca beraber kullanılan DTS ve Sembol, tescilli ticari markalardır, DTS Studio Sound ise DTS, Inc.'nin ticari bir markasıdır. © DTS, Inc. Her hakkı saklıdır.

# USB İŞLEMİ

## Harici veri ortamının bağlanması

Harici Veri ortamını bağlamadan önce, televizyonu bekleme (stand-by) moduna almanız tavsiye edilir. Cihazın bağlantısını yapın ve televizyonu yeniden açık duruma getirin.

Veri ortamının bağlantısını kesmeden önce, televizyon bekleme (stand-by) moduna getirilmelidir; aksi takdirde, dosyalar zarar görebilir.

### Notlar:

- USB standardına göre televizyonun yan tarafındaki her iki »USB« soketi, 500 mA'lık akımı destekler. Harici sabit disk vb. gibi daha yüksek güç harcayan cihazlarınızı televizyonun sadece »USB 3.0« arayüzüne bağlayabilirsiniz.
- USB 3.0 destekleyen harici cihazlarınızdan daha yüksek verim alabilmek için televizyonun »USB 3.0« arayüzüne bağlamanız tavsiye edilir.
- »USB 3.0« USB arayüzüne bağlanılan harici sabit disk ile beraber güç kablosu kullanıldığı durumlarda TV kapatıldığında harici hard diskin de güç kablosu çekilmelidir.
- USB Aygıtından herhangi bir dosya okunurken USB Aygıtının TV'den çıkarılmaması gerekmektedir.
- ITE (Bilgi Teknolojisi Donanımları) cihazları için EN 55022/EN 55024'te tanımlandığı üzere, iki yönlü veri aktarımı mümkün değildir.
- USB üzerinden aktarım, kendi başına bir çalışma modu değildir. Bu, yalnızca ek bir fonksiyondur.

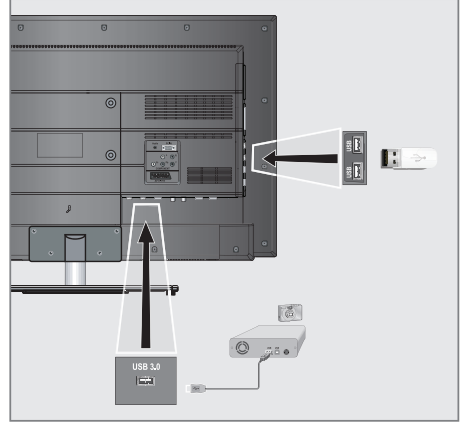

- 1 Televizyonun üzerindeki »USB 3.0« USB arayüzü ile harici cihazın üzerindeki ilgili veri çıkışı (harici sabit disk, dijital kamera, kart okuyucu veya MP3 oynatıcı) bir USB kablosu ile bağlayın;

### veya

bellek çubuğunu televizyonun yan tarafındaki »USB« soketlerinden birine takın.

## Harici veri ortamının çıkartılması

Harici veri ortamını çıkarmadan önce veri ortamının bağlantısını kesin.

- 1 »MENU« düğmesiyle menüyü açın.
- 2 »>« veya »<« ile »Medya Oynatıcı« menü öğesini seçip »OK« düğmesiyle onaylayın.
- 3 »<« veya »>« düğmesiyle »PVR« seçeneğini seçin ve »OK« düğmesiyle onaylayın.
- 4 »Medya Seçenekleri« öğesini »•••« (yeşil) ile seçin.
- 5 »V« veya »^« ile »Disk Yönetimi« satırını seçin ve »OK« düğmesiyle onaylayın.
- 6 »V« veya »^« ile »Diski güvenli kaldır« satırını seçin ve »OK« düğmesiyle onaylayın.
- 7 Veri ortamını soketten çıkartın.

# USB İŞLEMİ

## Dosya tarayıcı

Dosya tarayıcı, harici veri ortamının gönderdiği video, ses ve resim verilerini gösterir.

Bir veri ortamı farklı dosya formatlarını içeriyorsa, filtre fonksiyonu kullandığınızda çalmak/oyunlatmak için ihtiyaç duymayacağınız verileri (Video dosyası, Ses dosyası, Resim dosyası) devreden çıkarabilirsiniz.

## Dosya tarayıcısı ana menüsü

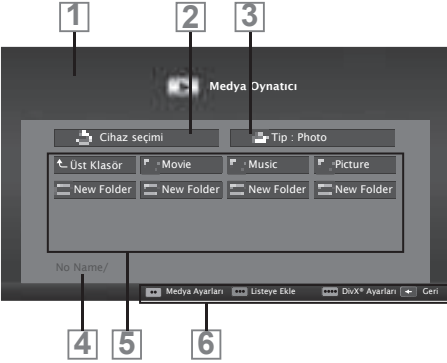

- 1 Ön izleme.
- 2 Veri ortamı seçimi.
- 3 Veri tipi.
- 4 Veri ortamı adı.
- 5 Veri ortamındaki klasörler.
- 6 Menü içinde gezinme.

## USB kurulum menüsündeki ayarlar

### Menüyü seçme

- 1 »MENU« düğmesiyle menüyü açın.
- 2 »>>« veya »<<« ile »Medya Oynatıcı« menü öğesini seçip »OK« düğmesiyle onaylayın.
- 3 »<<« veya »>>« düğmesiyle harici veri ortamını seçin ve »OK« düğmesiyle onaylayın.
- 4 »Medya Seçenekleri« öğesini »•••« (yeşil) ile seçin.
- 5 »▼« veya »▲« ile »Disk Yönetimi« satırını seçin ve »OK« düğmesiyle onaylayın.

### Not:

- İlave işlemler aşağıdaki bölümlerde açıklanmıştır.

## Ekran modunun seçilmesi

- 1 »▼« veya »▲« ile »İzleme Modu« satırını seçin.
- 2 Fonksiyonu seçmek için »<<« ya da »>>« düğmesine basın.

### Not:

- 3D modu aktif iken İzleme Modu değiştirilemez.
- 3 Ayarı sonlandırmak için »EXIT« düğmesine basın.

## Otomatik ön izlemeye geçiş

Otomatik ön izleme açıksa, seçili dosyanın görüntüsünü dosya tarayıcısı ana menüsünden izleyebilirsiniz.

- 1 »▼« veya »▲« düğmesiyle »Otomatik Önizleme« satırını seçin.
- 2 Fonksiyonu »Açık« konumuna getirmek için »<<« veya »>>« düğmesine basın.
- 3 Ayarı sonlandırmak için »EXIT« düğmesine basın.

## Slayt gösteriminin ekrana getirileceği sürenin seçilmesi

- 1 »V« veya »^« düğmesiyle »Slayt Gösterisi Aralığı« satırını seçin.
- 2 »<« veya »>« düğmesiyle süreyi (3, 5, 10 saniye) seçin.
- 3 Ayarı sonlandırmak için »EXIT« düğmesine basın.

## Altyazı ayarları

İzlediğiniz filmin harici alt yazısı varsa bu altyazıyı açıp kapayabilir, boyut, rengini değiştirebilir veya altyazı ile ses kaymalarını giderebilirsiniz.

- 1 »Medya Ayarları« menüsünden »V« veya »^« düğmesiyle »Altyazıyı Göster«, »Altyazı Boyutu«, »Altyazı Rengi« veya »Altyazı Kaydırma« öğelerini seçin.
- 2 »<« veya »>« düğmesi ile ayarlayın.
- 3 Ayarı sonlandırmak için »EXIT« düğmesine basın.

### Not:

- Bu ayarlar sadece harici altyazı dosyaları için yapılabilmektedir. Film ile birleştirilmiş altyazılarda bu ayarlar yapılamamaktadır.

## DivX Plus® HD VOD

DivX® 'den alacağınız korumalı videoları oynatmak için cihazı kayıt ettirmemiz gerekmektedir.

- 1 Medya Oynatıcı menüsünde »♦♦♦♦« (mavi) düğmesine basın.  
- Kayıt kodu görüntülenir.
- 2 "http://vod.divx.com" adresine girerek kayıt kodu ile cihazı kayıt ettirin.
- 3 Ayarı sonlandırmak için »EXIT« düğmesine basın.

**DIVX+ HD** Üstün kaliteli içerik de dahil olmak üzere 1080p HD'ye kadar DivX® ve DivX Plus® HD (H.264/MKV)

görüntüleri oynatmak için DivX Certified®.

**DIVX GÖRÜNTÜ DOSYALARI HAKKINDA:** DivX®, Rovi Corporation iştiraki olan DivX, LLC tarafından oluşturulmuş bir dijital görüntü formatıdır. Bu, DivX görüntü dosyalarının oynatıldığını doğrulamak için yapılan sıkı bir testi geçen resmi bir DivX Certified® cihazıdır. Dosyalarınız DivX görüntü dosyalarına dönüştürmeyle ilgili daha fazla bilgi ve yazılım araçları için divx.com adresini ziyaret edin.

**DIVX VIDEO-ON-DEMAND HAKKINDA:** Satın aldığınız DivX Video-on-Demand (VOD) filmlerini oynatabilmek için DivX Certified® bu cihazın kaydedilmesi gerekir. Kayıt kodunuzu almak için cihazınızın USB ayarları menüsünde DivX VOD bölümüne gelin. Kayıt işleminin tamamlanmasıyla ilgili daha ayrıntılı bilgi için vod.divx.com adresini ziyaret edin.

### Not:

- DivX®, DivX Certified®, DivX Plus® HD ve ilgili logolar, Rovi Corporation veya bunun iştiraklerinin ticari markaları olup lisans kapsamında kullanılmaktadır. Aşağıdaki ABD patentlerinden bir veya daha fazlası ile kapsanmaktadır: 7,295,673; 7,460,668; 7,515,710; 7,519,274.



## Oynatma/Çalma temel fonksiyonlar

- 1 »MENU« düğmesiyle menüyü açın.
- 2 »▶« veya »◀« ile »Medya Oynatıcı« menü öğesini seçip »OK« düğmesiyle onaylayın.  
- »Medya Oynatıcı« menüsü görüntülenir.
- 3 »◀« veya »▶« düğmesiyle harici veri ortamını seçin ve »OK« düğmesiyle onaylayın.  
- Seçtiğiniz harici veri ortamının Medya Oynatıcı menüsü görüntülenir.

### Not:

- Harici veri ortamının içeriği görüntülenmiyorsa, yenilemek için »♦♦♦« (sarı) düğmesine basın.
- 4 »▲« veya »▶« ile »Tip:« düğmesini seçin ve »OK« düğmesiyle onaylayın.
  - 5 »◀« veya »▶« düğmesiyle istediğiniz türü (Film, Müzik veya Fotoğraf) seçin ve »OK« düğmesiyle onaylayın.
  - 6 »▼« veya »▲« düğmesi ile dili seçin ve »OK« düğmesiyle onaylayın.  
- Alt dizin listesi ekrana gelir.

### Not:

- »BACK ◀« düğmesiyle bir önceki klasöre geri dönün.
- 7 »▼«, »▲«, »◀« veya »▶« düğmesiyle müzik ya da resmi seçip »▶« düğmesine basarak oynatma işlemini başlatın.

### Notlar:

- Görüntü verilerini oynatırken, çözünürlük ve boyutla ilgili bilgileri »?« düğmesine basarak izleyebilirsiniz.
- MP3 ya da WMA verilerini çalarken, albüm bilgileri, şarkı ve şarkıcı ekranda görüntülenir.
- Görüntü verilerini oynatırken, DivX Ayarları menüsüne için »?« ardından »▶« düğmesi ile »DivX®« öğesini seçip »OK« düğmesiyle onaylayın.
- Görüntü verilerini oynatırken, kontrol panelini açmak için »?« düğmesine basın.

- 8 Oynatmayı duraklatmak için »■« düğmesine basın.
- 9 Oynatmaya devam etmek için »▶« düğmesine basın.
- 10 Oynatmayı sona erdirmek için »■« düğmesine basın.  
- Dosya tarayıcı görünür.

### Notlar:

- En son dosyaya geri dönmek istediğinizde »Üst Klasör« öğesini seçmek için »▲« düğmesini kullanın.
- USB modunda desteklenen bazı dosya formatları, desteklenen dosya uzantısına sahip olmasına rağmen, bu dosyaların oluşturma (sıkıştırma) biçimlerini bağlı olarak oluşabilecek problemlerden dolayı çalışmayabilir.
- Oynatılan video dosyaları içinde birden fazla ses kaynağı (audio stream) varsa dosya tam ekran oynatılırken »🔊« tuşu ile ses kaynakları arasında geçiş yapılabilir.
- Film dosyasından izleyeceğiniz filmler sadece .srt, .sub, .ass, .ssa, .smi formatındaki altyazıları desteklemektedir. Altyazı ile film dosyasının isimleri aynı olmalıdır. Aksi takdirde alt yazı görüntülenmez.

3D modunda izleyeceğiniz filmlerde sadece harici altyazı desteği bulunmaktadır. Bazı filmlerde bulunan dahili altyazılar 3D formatına uygun ise altyazılar düzgün gösterilmektedir. Uygun olmadığı durumlarda ise ekran-da karmaşık bir görüntü olacaktır.

## İlave oynatma fonksiyonları

Kullanılan dosya biçimlerine bağlı olarak, aşağıdaki ilave fonksiyonları kullanmak mümkündür.

### DivX Plus® HD dosyalarında bölüm seçimi

(yalnızca desteklenen video dosyaları)

- 1 Oynatma sırasında, sonraki bölümü »►« düğmesi ile seçin.
- 2 Oynatma sırasında, önceki bölümü »◄« düğmesi ile seçin.

### DivX Plus® HD dosyalarında başlık seçimi

(yalnızca desteklenen video dosyaları)

- 1 Oynatma sırasında, sonraki başlığı »▲« düğmesi ile seçin.
- 2 Oynatma sırasında, önceki başlığı »▼« düğmesi ile seçin.

## Seçilen şarkıları çalma

Yalnızca işaretli şarkıları çalar.

- 1 »▼«, »▲«, »◄« veya »►« düğmesiyle istediğiniz müzik parçasını seçin ve »♦♦♦« (sarı) düğmesiyle vurgulayın.
- 2 »▼«, »▲«, »◄« veya »►« düğmesiyle istediğiniz müzik parçasını seçin ve »♦♦♦« (sarı) düğmesiyle vurgulayın.
- 3 Çalmaya başlamak için »▶« düğmesine basın.
- 4 Oynatmayı sona erdirmek için »■« düğmesine basın.

### Not:

- Vurguyu kaldırmak için, »▼« veya »▲« düğmesiyle şarkıyı seçip »♦♦♦♦« (sarı) düğmesiyle işareti kaldırın.

## Bir şarkıyı ya da görüntüyü adım adım seçme (ATLAMA)

- 1 Oynatma sırasında, bir sonraki istediğiniz şarkıyı/görüntüyü »▶|« düğmesi ile seçin.
- 2 Önceki şarkıyı/görüntüyü »|◄« düğmesi ile seçin.
  - Oynatma, seçtiğiniz şarkı ya da görüntü ile başlar.

## İstenilen süreye gitme

(yalnızca video dosyaları)

- 1 Oynatma esnasında »OK« düğmesine basın.
- 2 »1...0« düğmeleriyle gidilmesi istenen süreyi girip »♦♦« (yeşil) düğmesiyle onaylayın.

## İleriye doğru arama

(yalnızca video ve ses dosyaları)

Farklı hızları seçebilirsiniz (ileriye ya da geriye doğru 2 kat, 4 kat, 8 kat, 16 kat ve 32 kat hızlı).

- 1 Oynatma esnasında oynatma/çalma hızını »◄◄« veya »►►« düğmelerine basarak seçebilirsiniz.
- 2 Oynatmaya devam etmek için »▶« düğmesine basın.

## Resim görüntüsünü döndürme

(yalnızca resim dosyaları)

Resimler 90° döndürülebilir.

- 1 Oynatma/çalma esnasında kontrol panelini »OK« düğmesiyle açın.
- 2 »◄|« seçimi için »◄« veya »►« düğmesiyle »OK« seçeneğini seçin.
  - Resim, 90° saat yönünde döner.

## Tekrarlama fonksiyonları

Seçenekler:

- »Bir«, seçili parça yalnızca bir kez tekrarlanır;
- »Sıralı«, seçili parçalar sıralı tekrarlanır;
- »Rastgele«, seçili parçalar karışık tekrarlanır;
- »Yok«, tekrar kapalı.

- 1 Oynatmayı başlatmak için »8« düğmesine basın.
- 2 Oynatma/çalma esnasında kontrol panelini »OK« düğmesiyle açın.
- 3 »◄« seçimi için »◄« veya »►« düğmesine basın ve »OK« düğmesiyle onaylayın.
  - Tekrarlama işlevi değişir.

# TELETEKST MODU

## Not:

- Sadece bu "normal" video metnini kullanmak isterseniz, dijital video metnini devre dışı bırakın, bkz. sayfa 95.

## TOP text veya FLOF text modu

- 1 Teletekst moduna geçmek için »TXT« tuşuna basın.
- 2 Teletekst sayfalarını doğrudan »1...0« tuşları ile veya aşamalı olarak »V« veya »^« tuşları ile seçebilirsiniz. Sayfa 100'e dönmek için »?« tuşuna basın.

## Not:

- Ekranın alt kısmında, kırmızı, yeşil ve ayrıca kanala bağlı olarak sarı ve mavi metin alanlarından oluşan bir bilgi satırı görüntülenir. Uzaktan kumandanızda bunlara karşılık gelen düğmeler bulunmaktadır.

- 3 Bir sayfa geri gitmek için »\*« (kırmızı) tuşa basın.
- 4 Bir sayfa ileri gitmek için »\*\*« (yeşil) tuşa basın.
- 5 Bölüm seçmek için »\*\*\*« (sarı) tuşa basın.
- 6 Konu seçmek için »\*\*\*\*« (mavi) tuşa basın.
- 7 Teletekst modundan çıkmak için »TXT« tuşuna basın.

## Normal text modu

- 1 Teletekst moduna geçmek için »TXT« tuşuna basın.
- 2 Teletekst sayfalarını doğrudan »1...0« tuşları ile seçebilirsiniz. Sayfa 100'e dönmek için »?« tuşuna basın.
- 3 Bir sayfa geri gitmek için »P-« tuşa basın.
- 4 Bir sayfa ileri gitmek için »P+« tuşa basın.
- 5 Teletekst modundan çıkmak için »TXT« tuşuna basın.

## Not:

- 3D modu aktif iken Teletekst özelliği ek fonksiyonlar desteklenmemektedir.

## Ek fonksiyonlar

### Bekleme süresini atlama

Bir sayfa aranırken, televizyon kanalına geçebilirsiniz.

- 1 »1...0« düğmelerini kullanarak teletekst sayfa numarasını girin ve ardından »▶|« düğmesine basın.
  - Sayfa bulunduğu, sayfa numarası görüntülenir.
- 2 Teletekst sayfasına geçmek için »▶|« düğmesine basın.

## Karakter boyutunu büyüme

Ekrandaki metni okumakta zorlanıyorsanız, karakter boyutunu iki katına çıkartabilirsiniz.

- 1 Teletekst sayfasının boyutunu büyütmek için »|◀« düğmesine art arda basın.

## Sayfa durdurma

Birden çok sayfada, yayını yapan istasyon tarafından otomatik olarak kaydırılan birden çok alt sayfa bulunabilir.

- 1 Alt sayfaları »◀◀« düğmesiyle durdurun.
- 2 Fonksiyondan çıkmak için »◀◀« düğmesine basın.

## Bir alt sayfayı doğrudan çağırma

Seçilen teletekst sayfasında alt sayfalar varsa, seçilmiş olan alt sayfanın numarası ve toplam sayfa sayısı görüntülenir.

- 1 »◻« düğmesiyle alt sayfayı çağırın.
- 2 Alt sayfa seçmek için »\*« (kırmızı) veya »\*\*« (yeşil) düğmesine basın.
- 3 Fonksiyondan çıkmak için »◻« düğmesine basın.

## Cevabı göster

Belirli teletekst sayfaları, çağrılabilen "gizli cevaplar" veya bilgiler içerir.

- 1 »▶▶« düğmesiyle bilgileri görüntüleyin.
- 2 »▶▶« düğmesiyle bilgileri gizleyin.

## Ekranı bölme

Bu fonksiyonla, televizyon kanalını sol tarafta, teletekst sayfasını ise sağ tarafta izleyebilirsiniz.

- 1 Ekranı bölme fonksiyonunu etkinleştirmek için »■« düğmesine basın.
  - Televizyon kanalı ve teletekst sayfası, ekranda yan yana görünür.
- 2 Ekranı bölme fonksiyonunu devre dışı bırakmak için »■« düğmesine basın.

# İTERAKTİF PORTAL (HBBTV)

## HbbTV nedir?

HbbTV, modern yapısı, içeriği ve yüksek tanımlı (HD) görüntü ve videolarıyla gelecek nesil interaktif teletext yayını sunmaktadır.

HbbTV yayını alabilmeniz için, televizyonunuzun internete bağlı olması gerekmektedir.

ARD'nin sunduğu bu hizmet, yüksek tanımlı görüntüleri sahip grafik olarak yeniden yapılandırılmış teletext'in yanı sıra ayrıntılı bir program özeti ve komple "Das Erste Mediathek"i içermektedir. ZDF'nin hizmeti, "ZDF mediathek" ve diğer program bilgilerini içermektedir (Temmuz 2012 itibarıyla).

Bu özellik sadece hizmetin sağlandığı ülkelerde kullanılabilir.



## HbbTV'nin kullanımı

HbbTV'yi destekleyen bir TV programına geçiş yaptığınızda, HbbTV yayını mevcut ise bir bilgi mesajı görüntülenir.

1 »\*« (kırmızı) düğmesi ile HbbTV'yi açın.

- Hizmet hakkındaki bilgiler ekranda görüntülenir. Buna ek olarak, menülerde gezinme için gerekli olan renkli düğmeler de görüntülenir.

### Not:

- Konu alanlarının aralığı ve bireysel konu alanlarının seçimi her bir programın kendi sağlayıcısına bağlıdır.
  - »1« ile »0« arasındaki rakam düğmeleri ek fonksiyonlar için kullanılır.
- 2 İstenen konu alanını »••« (yeşil), »•••« (sarı) veya »••••« (mavi) düğmelerle seçin.

3 Seçtiğiniz konu alanında, »V«, »^«, »<« veya »>« düğmelerini kullanarak istediğiniz seçeneği seçin ve »OK« düğmesiyle onaylayın.

4 »••« (kırmızı) düğmesi ile HbbTV'yi kapatın.

## Video dizinleri için ek fonksiyonlar

- 1 Oynatmaya başlamak için »▶« düğmesine basın.
- 2 »■« düğmesi ile oynatma işlemini duraklatın .
- 3 »▶« düğmesi ile oynatma işlemine devam edin.
- 4 »◀« düğmesiyle geri, »▶« düğmesiyle ise ileri sarın.
- 5 »■« düğmesiyle oynatma işlemini durdurun.

# KONFOR FONKSİYONLARI

## TV ayarları

- 1 »MENU« düğmesiyle menüyü açın.
- 2 »Ayarlar« menü öğesini »OK« ile etkinleştirin.
- 3 »>« veya »<« ile »Tv Ayarları« menü öğesini seçip »OK« düğmesiyle onaylayın.  
- »Tv Ayarları« menüsü görüntülenir.

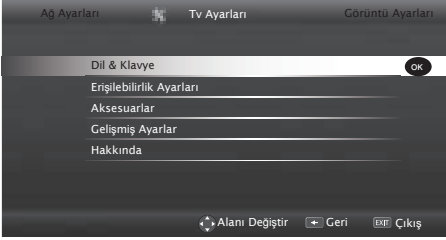

### Not:

- İlave işlemler aşağıdaki bölümlerde açıklanmıştır.

## Dil & Klavye ayarları

### Menü dilinin değiştirilmesi

- 1 »V« veya »^« ile »Dil ve Klavye« satırını seçin ve »OK« düğmesiyle onaylayın.
- 2 »V« veya »^« düğmesi ile »Menü Dili« satırını seçin ve »OK« düğmesiyle onaylayın.
- 3 »V«, »^«, »<« veya »>« düğmesi ile menü dilini seçip »OK« düğmesine basarak onaylayın.
- 4 Bir menü seviyesi geri gitmek için »BACK« »<« düğmesine basın veya ayarı sonlandırmak için »EXIT« düğmesine basın.

### Ses dilinin değiştirilmesi

(yalnızca dijital televizyon kanalları için)

Birincil ve ikincil bir ses dili tanımlayabilirsiniz.

- 1 »V« veya »^« ile »Dil ve Klavye« satırını seçin ve »OK« düğmesiyle onaylayın.
- 2 »V« veya »^« düğmesi ile »Ses Dili« satırını seçin ve »OK« düğmesiyle onaylayın.

- 3 »V«, »^«, »<« veya »>« düğmesiyle ses dilini seçip birincil ses dili olarak ayarlamak için »\*« (kırmızı), ikincil ses dili olarak ayarlamak için »\*\*« (yeşil) düğmesine basın.  
- Menünün sol üst köşesinde birincil ve ikincil olarak ayarlanan diller görüntülenir.
- 4 Bir menü seviyesi geri gitmek için »BACK« »<« düğmesine basın veya ayarı sonlandırmak için »EXIT« düğmesine basın.

### Altyazı dilinin değiştirilmesi

(yalnızca dijital televizyon kanalları için)

Altyazıları devre dışı bırakabilir, altyazı dilini seçebilir, ikinci bir altyazı dili seçebilirsiniz.

- 1 »V« veya »^« ile »Dil ve Klavye« satırını seçin ve »OK« düğmesiyle onaylayın.
- 2 »V« veya »^« düğmesi ile »Altyazı Dili« satırını seçin ve »OK« düğmesiyle onaylayın.
- 3 »V«, »^«, »<« veya »>« düğmesiyle altyazı dilini seçip, seçilen dili birincil altyazı dili olarak ayarlamak için »\*« (kırmızı), ikincil altyazı dili olarak ayarlamak için »\*\*« (yeşil) düğmesine basın.  
- Menünün sol üst köşesinde birincil ve ikincil olarak ayarlanan diller görüntülenir.
- 4 Bir menü seviyesi geri gitmek için »BACK« »<« düğmesine basın veya ayarı sonlandırmak için »EXIT« düğmesine basın.

### Klavye dilinin değiştirilmesi

Televizyona bağlayabileceğiniz USB klavyenin dilini seçebilirsiniz.

- 1 »V« veya »^« ile »Dil ve Klavye« satırını seçin ve »OK« düğmesiyle onaylayın.
- 2 »V« veya »^« düğmesi ile »Klavye Dili« satırını seçin ve »OK« düğmesiyle onaylayın.
- 3 »V«, »^«, »<« veya »>« düğmesi ile klavye dilini seçip »OK« düğmesine basarak onaylayın.
- 4 Bir menü seviyesi geri gitmek için »BACK« »<« düğmesine basın veya ayarı sonlandırmak için »EXIT« düğmesine basın.

# KONFOR FONKSİYONLARI

## Erişilebilirlik ayarları

- 1 »MENU« düğmesiyle menüyü açın.
- 2 »Ayarlar« menü öğesini »OK« ile etkinleştirin.
- 3 »>« veya <« ile »Tv Ayarları« menü öğesini seçip »OK« düğmesiyle onaylayın.
- 4 »V« veya »^« ile »Erişilebilirlik Ayarları« satırını seçin ve »OK« düğmesiyle onaylayın.

### Not:

- İlave işlemler aşağıdaki bölümlerde açıklanmıştır.

## Altyazı Modu

(yalnızca dijital televizyon kanalları için)

İşitme engelle veya işitme zorluğu çeken kişiler için altyazılar açılıp kapatılabilir.

- 1 »Erişilebilirlik Ayarları« menüsünden »V« veya »^« düğmesiyle »Altyazı Modu« öğesini seçin.
- 2 »<« veya »>« düğmesiyle »Kapalı«, »İşitme engelliler« veya »Temel« öğesini seçin.
- 3 Bir menü seviyesi geri gitmek için »BACK <« düğmesine basın veya ayarı sonlandırmak için »EXIT« düğmesine basın.

## Sesli anlatım (sesli altyazılar)

Sesli anlatım, görme engelliler için ek bir ses kanalıdır. Aktörlerin aktiviteleri, etraflarında bulunanlar, sahne değişiklikleri, görünüşleri, jestleri ve mimikleri anlatılır.

Bu ses, dijital televizyon istasyonlarında normal sesle aynı anda iletilir. Bu, yayınlanan programa bağlıdır.

- 1 »Erişilebilirlik Ayarları« menüsünden »V« veya »^« düğmesiyle »Sesli Anlatım« satırını seçin.
- 2 »<« veya »>« düğmesiyle »Açık« öğesini seçin.
- 3 »V« veya »^« düğmesiyle »Sesli Anlatım Sesi« satırını seçin ve »<« veya »>« düğmesiyle ses seviyesini ayarlayın.
- 4 Bir menü seviyesi geri gitmek için »BACK <« düğmesine basın veya ayarı sonlandırmak için »EXIT« düğmesine basın.

## Aksesuarlar

Televizyonunuza çeşitli aksesuarlar bağlayarak görüntülü görüşme, sesle kontrol, hareketle kontrol veya web tarayıcınızda kullanmak için klavye ve mouse bağlayabilirsiniz. Bu menüden bağladığınız aksesuarın durumun görüntüleyip çeşitli ayarlar yapabilirsiniz.

- 1 »MENU« düğmesiyle menüyü açın.
- 2 »Ayarlar« menü öğesini »OK« ile etkinleştirin.
- 3 »>« veya <« ile »Tv Ayarları« menü öğesini seçip »OK« düğmesiyle onaylayın.
- 4 »V« veya »^« ile »Aksesuarlar« satırını seçin ve »OK« düğmesiyle onaylayın.
- 5 »V« veya »^« düğmesiyle istediğiniz satırı seçin ve »OK« düğmesiyle onaylayın.  
»<« veya »>« düğmesiyle gerekli fonksiyonu seçin.
- 6 Bir menü seviyesi geri gitmek için »BACK <« düğmesine basın veya ayarı sonlandırmak için »EXIT« düğmesine basın.

### Notlar:

- Aksesuarlar ayrı olarak satılmaktadır. Televizyon ile birlikte verilmemektedir. Daha ayrıntılı satın alma bilgisi için televizyonu satın almış olduğunuz bayi ile iletişime geçin.

# KONFOR FONKSİYONLARI

## Gelişmiş ayarlar

- 1 »MENU« düğmesiyle menüyü açın.
- 2 »Ayarlar« menü öğesini »OK« ile etkinleştirin.
- 3 »>« veya <« ile »Tv Ayarları« menü öğesini seçip »OK« düğmesiyle onaylayın.
- 4 »V« veya »^« ile »Gelişmiş Ayarlar« satırını seçin ve »OK« düğmesiyle onaylayın.

### Not:

- İlave işlemler aşağıdaki bölümlerde açıklanmıştır.

## Otomatik kapanma

Bu fonksiyon, televizyona 5 dakika süreyle herhangi bir görüntü sinyali gönderilmediğinde veya Avrupa düzenlemeleri gereğince televizyonun tuş takımı ve kumandadaki herhangi bir tuşa basılmadığı sürece kurulumunuza bağlı olarak televizyonu 4 içinde stand-by moduna geçirir.

- 1 »Gelişmiş Ayarlar« menüsünden »V« veya »^« düğmesiyle »Otomatik Kapanma« satırını seçin.
- 2 »<« veya »>« düğmesiyle kapanma zamanını seçin.

### Not:

- Fonksiyonu »<« veya »>« düğmesiyle »Kapalı« konumuna ayarlayarak kapatın.
- 3 Bir menü seviyesi geri gitmek için »BACK« <« düğmesine basın veya ayarı sonlandırmak için »EXIT« düğmesine basın.

## Hızlı geçiş

Bu fonksiyonun kullanımıyla kanallar arasındaki geçiş süresi değişir. (»Evet« olarak ayarlanması 1 ila 2 saniye, »Hayır« olarak ayarlanması 2 ila 5 saniye.)

- 1 »Gelişmiş Ayarlar« menüsünden »V« veya »^« düğmesiyle »Hızlı Kanal Geçişi« satırını seçin.
- 2 Fonksiyonu »<« veya »>« (»Evet«) düğmesiyle etkinleştirin.
- 3 Bir menü seviyesi geri gitmek için »BACK« <« düğmesine basın veya ayarı sonlandırmak için »EXIT« düğmesine basın.

## Mağaza logosu görünümü

Bu fonksiyon, mağazada özellik tanıtımı amaçlıdır. »Açık« olarak seçildiğinde ekranda özellik logoları görüntülenmektedir.

- 1 »Gelişmiş Ayarlar« menüsünden »V« veya »^« düğmesiyle »Mağaza Logosu Görünümü« satırını seçin.
- 2 »<« veya »>« düğmesiyle »Evet« öğesini seçin.

### Not:

- Fonksiyonu »<« veya »>« düğmesiyle »Kapalı« konumuna ayarlayarak kapatın.
- 3 Bir menü seviyesi geri gitmek için »BACK« <« düğmesine basın veya ayarı sonlandırmak için »EXIT« düğmesine basın.

## Güç LED'i parlaklığı

Televizyonun çalışma modunda güç (stand-by) LED'i parlaklığını ayarlayabilirsiniz.

- 1 »Gelişmiş Ayarlar« menüsünden »V« veya »^« düğmesiyle »Güç LED'i Parlaklığı« satırını seçin.
- 2 »<« veya »>« düğmesine basarak parlaklığı »Yüksek« »Orta« veya »Düşük« olarak ayarlayın.
- 3 Bir menü seviyesi geri gitmek için »BACK« <« düğmesine basın veya ayarı sonlandırmak için »EXIT« düğmesine basın.

## Güç koruma modu

Anten, Kablo, Uydu radyo kanallarında ve USB modunda ses dosyası oynatırken ekranın kapanmasını sağlar.

- 1 »Gelişmiş Ayarlar« menüsünden »V« veya »^« düğmesiyle »Güç Koruma Modu« satırını seçin.
- 2 Ekranın kapanma zamanını »<« veya »>« düğmesine basarak »10 Saniye«, »30 Saniye«, »60 Saniye« olarak seçin.
- 3 Bir menü seviyesi geri gitmek için »BACK« <« düğmesine basın veya ayarı sonlandırmak için »EXIT« düğmesine basın.

# KONFOR FONKSİYONLARI

## Not:

- USB modunda müzik dinlerken ekran kapanıyorsa »MENU« düğmesine basıp bu özelliği kapatmak için »◀« veya »▶« »Kapalı« seçeneğini seçin.

## "Hakkında" menüsündeki fonksiyonlar

- 1 »MENU« düğmesiyle menüyü açın.
- 2 »Ayarlar« menü öğesini »OK« ile etkinleştirin.
- 3 »▶« veya »◀« ile »Tv Ayarları« menü öğesini seçip »OK« düğmesiyle onaylayın.
- 4 »V« veya »^« ile »Hakkında« satırını seçin ve »OK« düğmesiyle onaylayın.

## Not:

- İlave işlemler aşağıdaki bölümlerde açıklanmıştır.

## Ürün bilgisi

- 1 »Hakkında« menüsünden »V« veya »^« düğmesiyle »Ürün Bilgisi« satırını seçip »OK« düğmesiyle onaylayın.
  - Ürünün yazılım sürüm bilgileri görüntülenir.
- 2 Bir menü seviyesi geri gitmek için »BACK« »◀« düğmesine basın veya ayarı sonlandırmak için »EXIT« düğmesine basın.

## Yazılımı güncelleme (OAD)

(yalnızca dijital televizyon kanalları için)

- 1 »Hakkında« menüsünden »V« veya »^« düğmesiyle »Yazılım Güncellemeleri« satırını seçip »OK« düğmesiyle onaylayın.
- 2 »◀« veya »▶« düğmesiyle »OAD« seçeneğini seçin ve »OK« düğmesiyle onaylayın.
  - Yeni yazılım araması yapılıyor.

## Not:

- Herhangi bir yazılım yoksa menü otomatik olarak kapanır.
- 3 Yeni yazılım varsa, bu yazılımı »••« (yeşil) düğmesine basarak yükleyin.
    - Yeni yazılım yüklenecek.

## Uyarı:

- Güncelleme sonrasında televizyon kapanıp açılacaktır. Güncelleme sırasında televizyonun elektriğini kesmeyin.

## Not:

- Otomatik yazılım güncelleme kontrolü için »V« veya »^« ile »Kaynak Ayarları« menüsünden »▶« »Gelişmiş Ayarlar« ile »OAD« satırını seçin. »◀« veya »▶« düğmesiyle »Açık« seçeneğini seçin.

## Yazılımı güncelleme (Internet)

(yalnızca dijital televizyon kanalları için)

- 1 »Hakkında« menüsünden »V« veya »^« düğmesiyle »Yazılım Güncellemeleri« satırını seçip »OK« düğmesiyle onaylayın.
- 2 »◀« veya »▶« düğmesiyle »Internet« seçeneğini seçin ve »OK« düğmesiyle onaylayın.
  - Yeni yazılım araması yapılıyor.

## Not:

- Herhangi bir yazılım yoksa menü otomatik olarak kapanır.
- 3 Yeni yazılım varsa, bu yazılımı »••« (yeşil) düğmesine basarak yükleyin.
    - Yeni yazılım yüklenecek.

## Uyarı:

- Güncelleme sonrasında televizyon kapanıp açılacaktır. Güncelleme sırasında televizyonun elektriğini kesmeyin.

## Yazılımı güncelleme (USB)

- 1 Bellek çubuğunu televizyonun yan tarafındaki »USB« soketlerinden birine takın.
- 2 »Hakkında« menüsünden »V« veya »^« düğmesiyle »Yazılım Güncellemeleri« satırını seçip »OK« düğmesiyle onaylayın.
- 3 »◀« veya »▶« düğmesiyle »USB« seçeneğini seçin ve »OK« düğmesiyle onaylayın.
  - USB bellekteki yazılım kurulur.



# KONFOR FONKSİYONLARI

## Televizyonu en baştaki durumuna sıfırlama

Bu fonksiyon, kanal listelerini ve özel ayarları silmenize olanak tanır.

- 1 »Hakkında« menüsünden »V« veya »^« düğmesiyle »Fabrika Ayarlarına Dönüş« satırını seçip »OK« düğmesiyle onaylayın.  
- Uyarı ekranı görüntülenir.

### Not:

- Ayrıca yüklü uygulamalar silinecekse »^« düğmesine basarak »Kurulan uygulamalar« satırını seçin ve »OK« düğmesi ile küçük onay işaretini kaldırın.
- 2 Sıfırlama fonksiyonunu onaylamak için »••« (yeşil) düğmesine basın.  
- Kısa bir süre sonra »Kurulum Rehberi« menüsü görüntülenir.
  - 3 Sayfa 16'da televizyonun ilk kurulumu ve kanalların aranması bölümdeki ayarlarla devam edin.

## Kanal geçmişinin silinmesi

Bu fonksiyon, Ana menüde bulunan kanal geçmişi silmeniz sağlamaktadır.

- 1 »Hakkında« menüsünden »V« veya »^« düğmesiyle »Kanal Geçmişini Sil« satırını seçip »OK« düğmesiyle onaylayın.
- 2 Sıfırlama fonksiyonunu onaylamak için »••« (yeşil) düğmesine basın.  
- Ana menüde görüntülerin ön izlenmesi silinir

## Zamanlayıcı ayarları

- 1 »MENU« düğmesiyle menüyü açın.
- 2 »Ayarlar« menü öğesini »OK« ile etkinleştirin.
- 3 »>« veya »<« ile »Zamanlayıcı Uygulamaları« menü öğesini seçip »OK« düğmesiyle onaylayın.  
- »Zamanlayıcı Uygulamaları« menüsü görüntülenir.

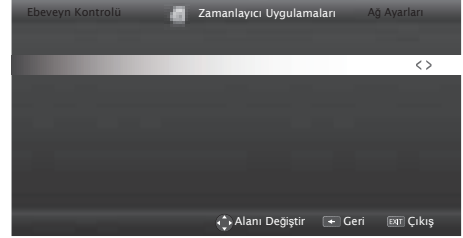

### Not:

- İlave işlemler aşağıdaki bölümlerde açıklanmıştır.

## Uyku zamanlayıcısı

»Uyku Zamanlayıcısı«, televizyon için bir kapanma zamanı girebilirsiniz. Bu süre sona erdikten sonra televizyon stand-by moduna geçer.

- 1 »V« veya »^« düğmesiyle »Uyku Zamanlayıcısı« satırını seçin.
- 2 »<« veya »>« düğmesiyle kapanma zamanını seçin.

### Not:

- Fonksiyonu »<« veya »>« düğmesiyle »Kapanma« konumuna ayarlayarak kapatın.
- 3 Bir menü seviyesi geri gitmek için »BACK« düğmesine basın veya ayarı sonlandırma için »EXIT« düğmesine basın.

# KONFOR FONKSİYONLARI

## Açılma zamanlayıcısı

Açılma zamanlayıcısı menüsünde, televizyon için açılış zamanı girebilirsiniz.

Televizyon bekleme modundaki ayarlı süre geçtikten sonra önceden ayarlanmış ses ve istenen kanalla açılır.

- 1 »V« veya »^« ile »Otomatik Açılma Zamanlayıcısı« satırını seçin ve »OK« düğmesiyle onaylayın.
- 2 »V« veya »^« düğmesiyle »Mod« satırını seçin ve televizyonun ne zaman açık kalması gerektiğini belirlemek için »<« veya »>« düğmesini kullanın.
- 3 »V« veya »^« düğmesiyle »Giriş Kaynağı« satırını seçin ve »<« veya »>« düğmesiyle giriş kaynağını seçin.
- 4 »V« veya »^« düğmesiyle »Servis Tipi« satırını seçin ve »<« veya »>« düğmesiyle tercih edilen seçeneği (ATV, DTV, Radyo veya VERİ) seçin.
- 5 »V« veya »^« düğmesiyle »Kanal« satırını seçin ve »<« veya »>« düğmesiyle tercih edilen kanalı seçin.

### Not:

- »Kanal« satırı yalnızca kullanımda olan giriş sinyali ayarlandığında aktif olur. Hiçbir giriş yapılmamışsa seçilen giriş kaynağının ilk kanalı kullanılır.
- 6 »V« veya »^« düğmesiyle »Ses Ayarı« satırını seçin ve »<« veya »>« düğmesiyle ses seviyesini ayarlayın.
  - 7 »V« veya »^« düğmesiyle »Saat Ayarla« satırını seçin ve »1...0« düğmeleriyle zamanı girin.
  - 8 Ayarı kaydetmek için »\*\*\*\*\*« (mavi) düğmesine basın.
  - 9 Bir menü seviyesi geri gitmek için »BACK« »<« düğmesine basın veya ayarı sonlandırmak için »EXIT« düğmesine basın.

## Kapanma zamanlayıcısı

»Otomatik Kapanma« menüsünde, televizyon için kapanma zamanı girebilirsiniz. Televizyon, girilen süre geçtikten sonra bekleme moduna geçer.

- 1 »V« veya »^« ile »Otomatik Kapanma Zamanlayıcısı« satırını seçin ve »OK« düğmesiyle onaylayın.
- 2 »V« veya »^« düğmesiyle »Mod« satırını seçin ve televizyonun ne zaman kapanması gerektiğini belirlemek için »<« veya »>« düğmesini kullanın.
- 3 »V« veya »^« düğmesiyle »Saat Ayarla« satırını seçin ve »1...0« düğmeleriyle zamanı girin.
- 4 Ayarı kaydetmek için »\*\*\*\*\*« (mavi) düğmesine basın.
- 5 Bir menü seviyesi geri gitmek için »BACK« »<« düğmesine basın veya ayarı sonlandırmak için »EXIT« düğmesine basın.

## Tarih ve saat ayarları

- 1 »MENU« düğmesiyle menüyü açın.
- 2 »Ayarlar« menü öğesini »OK« ile etkinleştirin.
- 3 »>« veya »<« ile »Zamanlayıcı Uygulamaları« menü öğesini seçip »OK« düğmesiyle onaylayın.
- 4 »V« veya »^« ile »Gelişmiş« satırını seçin ve »OK« düğmesiyle onaylayın.

### Not:

- İlave işlemler aşağıdaki bölümlerde açıklanmıştır.

# KONFOR FONKSİYONLARI

## Otomatik ayar

Televizyon, Greenwich Ortalama Zamanı ile aradaki farkı otomatik olarak tespit eder (seçilen kanal bir zaman sinyali gönderir).

- 1 »Gelişmiş« menüsünden »V« veya »^« düğmesiyle »Tarih ve Saat Ayarı« satırını seçip »OK« düğmesiyle onaylayın.
- 2 »V« düğmesiyle »Mod« satırını seçin ve »<« veya »>« düğmesiyle »Otomatik« seçeneğini seçin.  
- Tarih ve saat otomatik olarak güncellenir.
- 3 Bir menü seviyesi geri gitmek için »BACK« düğmesine basın veya ayarı sonlandırmak için »EXIT« düğmesine basın.

## Manuel ayar

Zamanın tespit edilememesi veya sizin yerel saatle aynı olmaması halinde yerel saat farkını kendiniz de ayarlayabilirsiniz.

- 1 »Gelişmiş« menüsünden »V« veya »^« düğmesiyle »Zaman Ayarı« satırını seçip »OK« düğmesiyle onaylayın.
- 2 »<« veya »>« düğmesiyle »Manuel« seçeneğini seçin.  
- »Saat Dilimi« ve »Günüşiği Tasarrufu« öğeleri etkindir.
- 3 »V« veya »^« ile »Saat Dilimi« satırını seçin ve »OK« düğmesiyle onaylayın.  
- Saat dilimi seçim menüsü görüntülenir.
- 4 »V« veya »^« ile saat dilimini ayarlayın ve »OK« düğmesiyle onaylayın.
- 5 »V« veya »^« düğmesiyle »Günüşiği Tasarrufu« satırını seçin ve ardından »<« veya »>« düğmesiyle »Otomatik«, »Kapalı« veya »Açık« seçeneğini seçin.
- 6 Bir menü seviyesi geri gitmek için »BACK« düğmesine basın veya ayarı sonlandırmak için »EXIT« düğmesine basın.

### Not:

- »Zaman Ayarı« satırında »Otomatik« seçeneği seçilirse televizyon seti zamanı otomatik olarak ilgili yayıncının zaman sinyaline adapte eder. Ancak farklı kanallar da (örneğin yabancı yayıncılar) kendi ülkenizden farklı saatleri kullanabilir. Bu gibi durumlarda hatırlatmalar ve planlanan kayıtlar saat farkı nedeniyle iptal edilebilir.

## Ebeveyn ayarları

- 1 »MENU« düğmesiyle menüyü açın.
- 2 »Ayarlar« menü öğesini »OK« ile etkinleştirin.
- 3 »>« veya »<« ile »Ebeveyn Kontrolü« menü öğesini seçip »OK« düğmesiyle onaylayın.  
- »Ebeveyn Kontrolü« menüsü görüntülenir.

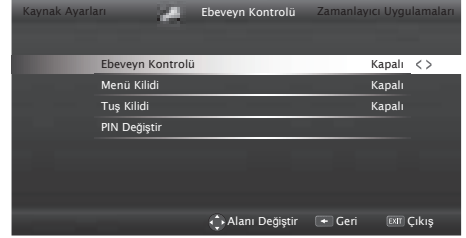

### Not:

- İlave işlemler aşağıdaki bölümlerde açıklanmıştır.

## Ebeveyn Kontrolü

Çocuklar için uygun olmayan içeriklere veya sahnelere sahip filmler vardır.

Bazı programlar, bu içerikleri ve sahneleri tanımlayan bilgiler içermekte olup bunlar için 4 ila 18 arasında bir erişim düzeyi tanımlanmıştır. Bu erişim düzeylerinden birini seçerek yayının gösterilmesini onaylayabilirsiniz.

- 1 »Ebeveyn Kontrolü« menüsünden »V« veya »^« düğmesiyle »Ebeveyn Kontrolü« satırını seçip »<« veya »>« düğmesiyle onaylayın.
- 2 Gelen şifre ekranına »1...0« düğmeleriyle »1234« PIN kodunu girin.
- 3 »<« veya »>« düğmesiyle erişim düzeyini seçin.
- 4 Bir menü seviyesi geri gitmek için »BACK« düğmesine basın veya ayarı sonlandırmak için »EXIT« düğmesine basın.

# KONFOR FONKSİYONLARI

## Not:

■ TV, kısa gözden geçirme modundaydı, (izlenmekte olan içeriğin gerçek ebeveyn derecesi yerine) canlı yayındaki programın aile koruma derecesi izlenen içerik için geçerli hale gelir. Sonuç olarak, kısa gözden geçirme modunda izlenen aile koruma dereceli içeriğin mutlaka aile koruma dereceli içerik olarak gösterilmesi gerekmez. Aynı şekilde, aile koruma dereceli olmayan içeriğin de kısa gözden geçirme modunda aile koruma derecesiz olarak gösterilmesi gerekli değildir. Yani, canlı yayında aile koruma dereceli program başladığında kısa izleme modunda açılır ileti görüntülenecek veya canlı yayında aile koruma derecesi olmayan bir program başladığında kısa izleme modundaki açılır ileti kaldırılacaktır.

## Menü kilitleme

Bu fonksiyonu kullanarak »Otomatik Kanal Arama«, »Elle Kanal Arama« ve »Kanal Düzenleyici« menülerini yalnızca PIN kodu girildiğinde erişilecek şekilde kilitleyebilirsiniz.

- 1 »Ebeveyn Kontrolü« menüsünden »V« veya »^« düğmesiyle »Menü Kilidi« satırını seçip »<« veya »>« düğmesiyle onaylayın.
- 2 Gelen şifre ekranına »1...0« düğmeleriyle »1234« PIN kodunu girin.
- 3 »<« veya »>« (»Açık«) düğmesiyle kilidi etkinleştirin.

## Not:

- Menü kilidini kapatmak için »<« veya »>« düğmesiyle (»Kapalı«) ayarını seçin.
- 4 Bir menü seviyesi geri gitmek için »BACK ◀« düğmesine basın veya ayarı sonlandırarak için »EXIT« düğmesine basın.

## Çoklu fonksiyon düğmesinin bloke edilmesi

Tuş kilidi devredeyken televizyondaki çoklu fonksiyon düğmesi çalışmaz.

- 1 »Ebeveyn Kontrolü« menüsünden »V« veya »^« düğmesiyle »Tuş Kilidi« satırını seçip »<« veya »>« düğmesiyle onaylayın.
- 2 Gelen şifre ekranına »1...0« düğmeleriyle »1234« PIN kodunu girin.
- 3 »<« veya »>« düğmesiyle panel kilidini etkinleştirin (Açık) veya devre dışı bırakın (Kapalı).
- 4 Bir menü seviyesi geri gitmek için »BACK ◀« düğmesine basın veya ayarı sonlandırmak için »EXIT« düğmesine basın.

## PIN kodunu değiştirme

Varsayılan kod olan »1234« yerine kişisel bir kod girebilirsiniz.

Lütfen kişisel kodunuzu not edin.

- 1 »Ebeveyn Kontrolü« menüsünden »V« veya »^« düğmesiyle »PIN'i Değiştir« satırını seçip »<« veya »>« düğmesiyle onaylayın.
- 2 »1...0« düğmeleriyle mevcut »1234« PIN kodunu girin.
- 3 »1...0« düğmeleriyle dört haneli yeni kişisel PIN kodunuzu girin.
- 4 »1...0« düğmeleriyle kişisel PIN kodunuzu yeniden girin.
- 5 Bir menü seviyesi geri gitmek için »BACK ◀« düğmesine basın veya ayarı sonlandırmak için »EXIT« düğmesine basın.

## Bir televizyon kanalını engelleme

Çocuklar için uygun olmayan televizyon kanallarını kişisel PIN kodunu kullanarak ayrı ayrı engellerebilirsiniz.

- 1 »MENU« düğmesiyle menüyü açın.
- 2 »Ayarlar« menü öğesini »OK« ile etkinleştirin.
- 3 »>« veya »<« ile »Kaynak Ayarları« menü öğesini seçip »OK«v düğmesiyle onaylayın.
- 4 »V« veya »^« düğmesiyle »Kanal Düzenleyici« satırını seçin ve »OK« düğmesiyle onaylayın.
- 5 »V«, »^«, »<« veya »>« düğmeleriyle engellemek istenilen kanalı seçip »OK« düğmesiyle vurgulayın.  
-Kanal »✓« ile işaretlenir.
- 6 »•••« (sarı) düğmesiyle »Araçlar« menüsünü etkinleştirin.
- 7 »V« veya »^« düğmesiyle »Kanal Kilidi« satırını seçin ve »OK« düğmesiyle onaylayın.
- 8 Gelen şifre ekranına »1...0« düğmeleriyle »1234« PIN kodunu girin.
- 9 Girişi »OK« düğmesiyle onaylayın.  
-Kanal »🔒« ile işaretlenir.

### Not:

- Kilidi açmak için kanalı tekrar »V«, »^«, »<« veya »>« ile seçin, »•••« (sarı) menüsüyle »Araçlar« menüsünü etkinleştirin, »V« veya »^« düğmesiyle »Kanal kilidini aç« satırını seçin ve »OK« düğmesiyle onaylayın.
- 10 Ayarı sonlandırmak için »EXIT« düğmesine basın.

## Engellenmiş bir televizyon kanalını izleme

PIN kodu ile engellenmiş bir kanalı izlemek için engellenmiş televizyon kanalını seçip PIN kodu girerek izleyebilirsiniz.

- 1 Engellenmiş kanalı »1...0« veya »P+«, »P-« düğmeleriyle seçin.
- 2 Gelen şifre ekranına »1...0« düğmeleriyle »1234« PIN kodunu girin.  
- Engellenmiş kanal görüntülenir.

### Not:

- Kanal değiştirildiğinde kanal tekrar engellenecektir.

# HARİCİ CİHAZLARI KULLANMA

## DIGI LINK



Televizyonunuzda DIGI LINK özelliği bulunmaktadır. Bu özellik CEC (Tüketici Elektronik Kontrolü) protokolünü kullanır. CEC özelliği televizyonunuz ile DVD oynatıcı STB veya video kaydedicinizi HDMI bağlantısı yaparak televizyon uzaktan kumanda ile kontrol edilmesini sağlar. Bu özelliği bağlayacağınız cihaz da desteklemelidir.

Televizyonunuz aşağıdaki fonksiyonları destekler. Özellik hakkında detaylı bilgi için harici cihazınızın kullanma kılavuzunu okuyun.

### Harici cihazın standby modundan açılması

Harici cihazınızı (örneğin DVD oynatıcı) standby modundan açtığınızda, televizyonunuzda standby modundan açılarak harici cihazın bağlı olduğu HDMI kaynağına geçecektir.

Harici cihazın özelliklerine bağlı olarak, (örn. AV alıcı) açılabilir ve televizyon standby modunda kalabilir.

### Televizyondan HDMI kaynağının seçilmesi

Harici cihazınızı (örneğin DVD oynatıcı) açtığınızda, televizyonunuz harici cihazın bağlı olduğu HDMI kaynağına geçecektir. (televizyonunuz açık olması gerekir).

### Menü dilinin seçilmesi

Televizyonunuzdan menü dilini seçtiğinizde harici cihazınızın da menü dili değişecektir. (DVD oynatıcınız destekliyorsa)

### Standby modundan cihazın kapatılması

Televizyonunuz bekleme konumuna (standby) aldıktan sonra, harici cihaz açıksa (örneğin DVD oynatıcı) harici cihazınız bekleme konumuna geçecektir.

DIGI LINK özelliği televizyonunuzda sürekli etkindir.

Harici cihazınızda bu özelliğin nasıl aktif edildiğini öğrenmek için cihazın kullanım kılavuzuna bakınız.

## Etkin harici cihaz arama ve seçimi



Bu televizyona DIGILINK özelliğini destekleyen 11 cihaz bağlayabilirsiniz.

- 1 »TOOLS« düğmesi ile Araçlar menüsünü açın.
- 2 »V« veya »^« ile »Digilink« satırını seçin ve »OK« düğmesiyle onaylayın.
  - Bağlı olan cihazlar aranıp, bulunan cihazlar »Aygıt Listesi« menüsünde görüntülenir.
- 3 Kontrol etmek istediğiniz cihazı »V« veya »^« düğmeleri ile seçip »OK« düğmesi ile işaretleyin.
  - Seçilen cihaz mevcut kaynaktan farklı bir kaynağa bağlı ise cihazın bağlı olduğu kaynağa otomatik olarak geçiş yapılır.





# HARİCİ CİHAZLARI KULLANMA

## Cihaz Kontrolü

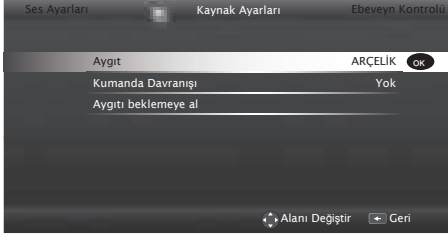
Televizyon kumandasının harici cihazı nasıl kontrol edeceğini ayarlayabilirsiniz.

- 1 »« düğmesine basıp »« veya »« düğmesiyle »HDMI1« ile »HDMI4« seçeneklerinden birini seçip »OK« düğmesiyle









- 2 »« veya »« düğmesiyle »Kumanda Davranışı« satırını seçin.
- 3 »« veya »« düğmesi ile kontrol tipini (»Düz Geçiş«, »Deck« veya »Zap«) seçin.

### Notlar:

- »Düz Geçiş« her cihaz tipinde seçilebilir bir seçenek olarak menüde yer alır »Deck« ve »Tuner Control« seçenekleri bağlı olan harici cihaza göre menüde değişir.
  - Seçilen kontrol tipinde kumanda düğmeleri hangi işlevi yaptığını deneyerek kontrol ediniz.
  - DIGILINK uyumlu harici cihaz fonksiyonları için cihazın kullanma kılavuzuna bakın.
- 4 Uyarı sonlandırmak için »EXIT« düğmesine basın.

## Cihazı bekleme konumuna alma

Bu seçenek ile bağlı olan harici cihaz bekleme (stand-by) konumuna alınır..

- 1 »« düğmesine basıp »« veya »« düğmesiyle »HDMI1« ile »HDMI4« seçeneklerinden birini seçip »OK« düğmesiyle onaylayın.
- 2 »MENU« düğmesiyle menüyü açın.
- 3 »Ayarlar« menü öğesini »OK« ile etkinleştirin.
- 4 »« veya »« ile »Kaynak Ayarları« menü öğesini seçip »OK« düğmesiyle onaylayın.  
- »Kaynak Ayarları« menüsü görüntülenir.
- 5 »« veya »« ile »Aygıtı beklemeye al« satırını seçin ve »OK« düğmesiyle onaylayın.  
- Bağlı olan harici cihaz kapanır.

# HARİCİ CİHAZLARI KULLANMA

## Yüksek çözünürlük – HD ready



Televizyonunuz yüksek çözünürlüklü televizyon sinyallerini (HDTV) oynatabilir.

Giriş kaynaklarını (HDTV uyduru alıcısı veya Yüksek Çözünürlüklü DVD oynatıcı) »HDMI« soketine (dijital HDTV sinyali) bağlayabilirsiniz.

Bu, kopya korumalı (HDCP Yüksek Bant Genişlikli Dijital İçerik Koruması) olsalar bile dijital HDTV programlarını izleyebilenizi sağlar.

## Bağlantı seçenekleri

- Harici cihazlarınızı bağladığınız televizyon soket(ler)i, harici cihaz da bulunan soketlere ve kullanılabilir sinyallere bağlıdır.
- Çoğu harici cihaz da, görüntü sinyalinin çözünürlüğü televizyondaki giriş soketlerine uyarlanmalıdır (harici cihazın kullanım kılavuzuna bakın). Bağlantı seçenekleriyle ilgili bölümdeki yönergelere bakarak hangi değerleri ayarlamanız gerektiğini öğrenebilirsiniz.
- Cihaz çalışırken başka cihazları bağlamayın. Bağlamadan önce diğer cihazları da kapatın.
- Cihazı elektrik prizine yalnızca harici cihazı bağladıktan sonra takın.

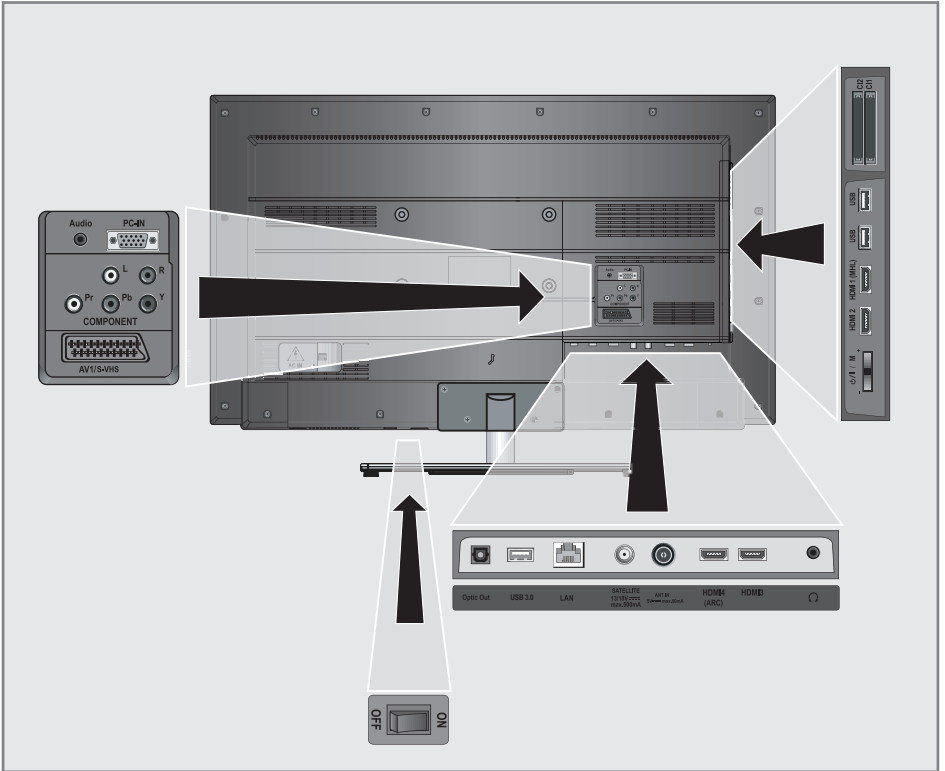



# HARİCİ CİHAZLARI KULLANMA

## Harici cihaz bağlama

### Dijital ses/görüntü sinyaliyle

- Uygun cihazlar: Dijital uydu alıcısı, oyun konsolu, BluRay oynatıcı, DVD oynatıcı/kaydedici, alıcı cihaz, diz üstü bilgisayar, PC.
- Video sinyali: dijital görüntü; çözünürlük: standart 576p; HDTV 720p, 1080i, 1080p.
- Ses sinyali: dijital ses (stereo, çok kanallı sıkıştırma, sıkıştırılmamış).
- »HDMI1«, »HDMI2«, »HDMI3«, »HDMI4« kanal pozisyonu.

1 Televizyon üzerindeki »»HDMI1 (MHL)«, »HDMI2«, »HDMI3«, »HDMI4 (ARC)« soketiyle harici cihazın üzerindeki ilgili HDMI soketini standart bir HDMI kablosu (dijital görüntü ve ses sinyali) kullanarak bağlayın.

### Analog video sinyaliyle (progresif)

- Uygun cihazlar: DVD oynatıcı/kaydedici, oyun konsolu.
- Video sinyali: YUV; çözünürlük: standart 576p; HDTV 720p, 1080i, 1080p.
- Ses sinyali: stereo, analog.
- Kanal pozisyonu »Komponent«.

1 Televizyonun üzerindeki »COMPONENT Pr Pb Y« soketleriyle harici cihazın üzerindeki ilgili soketleri, jaklı kabloları (görüntü sinyali) kullanarak bağlayın.

2 Televizyonun üzerindeki »COMPONENT L R« soketleriyle harici cihazın üzerindeki ilgili soketleri, jaklı kabloları (ses sinyali) kullanarak bağlayın.

## Euro/AV girişini kullanma

- Uygun cihazlar: Dijital uydu alıcısı, DVD oynatıcı/kaydedici, set üstü kutusu, oyun konsolu, video kaydedici, dekode.
  - Video sinyali: CVBS/RGB.
  - Ses sinyali: stereo, analog.
  - Kanal pozisyonu»SCART«.
- 1 Televizyonun üzerindeki »AV1/S-VHS« girişiyile harici cihazın üzerindeki ilgili çıkışı, EURO/AV kablosu (video ve ses sinyali) kullanarak bağlayın.

## Scart ses ayarını seçme

- 1 »MENU« düğmesiyle menüyü açın.
- 2 »Ayarlar« menü öğesini »OK« ile etkinleştirin.
- 3 »>« veya »<« ile »Ses Ayarları« menü öğesini seçip »OK« düğmesiyle onaylayın. – »Ses Ayarları« menüsü görüntülenir.
- 4 »V« veya »^« ile »Gelişmiş« satırını seçin ve »OK« düğmesiyle onaylayın.
- 5 »V« veya »^« düğmesiyle »Scart Çıkışı« satırını seçin.
- 6 »<« veya »>« düğmesiyle »Sabit« veya »Ayarlanabilir« seçeneğini seçin.

### Not:



- »Scart Ses Seviyesi«, menüde »Ayarlanabilir« seçildiğinde etkinleşir.
- 7 »V« veya »^« düğmesiyle »Scart Ses Seviyesi« satırını seçin ve »<« veya »>« düğmesiyle ses seviyesini ayarlayın.
- 8 Ayarı sonlandırmak için »EXIT« düğmesine basın.

# HARİCİ CİHAZLARI KULLANMA

## S-Video sinyalinde

- Uygun cihazlar: DVD oynatıcı/kaydedici, video kaydedici, kamera, diz üstü bilgisayar, PC.
  - Video sinyali: Y/C.
  - Ses sinyali: stereo, analog.
  - Kanal pozisyonu »S-VIDEO«.
- 1 Televizyonun üzerindeki »AV1/S-VHS« socketiyle harici cihazın üzerindeki ilgili socketi, EURO/AV kablosunu (video ve ses sinyali) kullanarak bağlayın.

## DVD kayıt cihazı, DVD oynatıcı, video kayıt cihazı veya set üst kutusu kullanımı









- 1 Video kayıt cihazını, DVD oynatıcıyı veya set üstü kutusunu açıp kullanmak istediğiniz fonksiyonu seçin.
- 2 »« düğmesine basın, »« veya »« düğmesiyle giriş sinyalini seçin (»SCART«, »S-VHS«, »HDMI1«, »HDMI2 (MHL)«, »HDMI3«, »HDMI4 (ARC)« veya »KOMPO-NENT«) ve »OK« düğmesiyle onaylayın.

## Kulaklıklar

### Kulaklıkları takma

- 1 Kulaklık fişini televizyonun kulaklık soketine (3.5 mm ø jaklı fiş) takın.

### Kulaklıklar için ses ayarlarını seçme

- 1 »MENU« düğmesiyle menüyü açın.
- 2 »Ayarlar« menü öğesini »OK« ile etkinleştirin.
- 3 »« veya »« ile »Ses Ayarları« menü öğesini seçip »OK« düğmesiyle onaylayın. – »Ses Ayarları« menüsü görüntülenir.
- 4 »« veya »« ile »Gelişmiş« satırını seçin ve »OK« düğmesiyle onaylayın.
- 5 »« veya »« düğmesiyle »Kulaklık Sesi« satırını seçin.
- 6 »« veya »« düğmesiyle ses seviyesini ayarlayın.
- 7 Ayarı sonlandırmak için »EXIT« düğmesine

basın.

### Not:

- Kulaklıklarla uzun süre yüksek ses seviyesinde dinlenmesi işitme duyunuza zarar verebilir.

## Hi-fi sistemi

### Dijital çok kanallı amplifikatör / AV alıcısı bağlama

- 1 Televizyonun üzerindeki »HDMI4 (ARC)« (HDMI 1.4 Ses Dönüş Kanalı) socketini HDMI ARC uyumlu Dijital çok kanallı amplifikatör / AV alıcısı üzerindeki ilgili sokete bir standart HDMI kablosu kullanarak bağlayın (dijital ses sinyali);





### veya

- 2 Televizyonun üzerindeki »Optic Out« socketini AV alıcısı üzerindeki ilgili sokete bir standart optik dijital kablo kullanarak bağlayın (dijital ses sinyali).

### Önemli:

- HDMI ARC bağlantısında 5 metreden daha uzun bir HDMI kablosu kullanmayın.

### Aygıtta HDMI ARC özelliğini uygulayın ve HDMI ARC özelliğini etkinleştirin

- 1 Çoklu fonksiyon amplifikatörünü veya AV alıcısını açın. AV alıcısına bir Blu-ray Oynatıcı bağlanırsa oynatıcının da açılması gerekmektedir.
- 2 »TOOLS« düğmesi ile araçlar menüsünü açın.
- 3 »« veya »« ile »Digilink« satırını seçin ve »OK« düğmesiyle onaylayın.
  - »Aygıt Listesi« menüsünde »HDMI4 (ARC)« kaynağına bağlı olan ses sistemi listede görüntülenecektir.
- 4 »•••••« (mavi) düğmeyle cihaz aramaya başlayın.
  - »HDMI4 (ARC)« kaynağına bağlı olan ses sistemi, listede görüntülenecektir.
- 5 »« veya »« düğmesi ile aygıtı seçin ve »OK« düğmesiyle onaylayın.

### Not:

# HARİCİ CİHAZLARI KULLANMA

- Eğer ses sistemi aynı zamanda oynatıcı (Örneğin; DVD oynatıcı işlevi dahil Ev sinema sistemi) özelliğine sahip ise HDMI CEC listesinde iki farklı cihaz listelenir. Birincisi, oynatıcı ikincisi ise ses oynatıcı cihazdır.
  - AV alıcısına bir Blu-ray Oynatıcı bağlanırsa kayıt sırasında lütfen Diski Oynatıcıdan çıkarın.
- 6 »MENU« düğmesiyle menüyü açın.
  - 7 »Ayarlar« menü öğesini »OK« ile etkinleştirin.
  - 8 »>« veya »<« ile »Ses Ayarları« menü öğesini seçip »OK« düğmesiyle onaylayın.  
- »Ses Ayarları« menüsü görüntülenir.
  - 9 »V« veya »^« ile »Gelişmiş« satırını seçin ve »OK« düğmesiyle onaylayın.
  - 10 »V« veya »^« düğmesiyle »ARC« satırını seçin.
  - 11 »Açık« öğesini seçmek için »<« veya »>« düğmesine basın.

## Notlar:

- Televizyonun dahili hoparlörleri, otomatik olarak kapanır.
  - AV alıcısının ses seviyesini televizyonun uzaktan kumandasıyla ayarlayabilirsiniz.
  - HDMI ARC özelliğini kapatmak için »<« veya »>« ile »Kapalı« seçeneğini seçin.
  - Televizyon kapatılırken ARC fonksiyonu devre dışı kalır ve dahili hoparlörler tekrar aktif hale gelir.
- 12 Ayarı sonlandırmak için »EXIT« düğmesine basın.

## HiFi sistemi ile ses sinyalinin oynatılması

- 1 Televizyonun üzerindeki »<« soketini dönüştürücü kablo ile hi-fi sistemi / AV alıcısı üzerindeki ilgili sokete bir adaptör kablosu kullanarak bağlayın.

## Not:

- Bu fonksiyon etkinleştirildiğinde, (»<« soketine bağlı olan) hi-fi sistemi / AV alıcısı ses sinyali gönderir.
- 2 »MENU« düğmesiyle menüyü açın.
  - 3 »Ayarlar« menü öğesini »OK« ile etkinleştirin.
  - 4 »>« veya »<« ile »Ses Ayarları« menü öğesini seçip »OK« düğmesiyle onaylayın.  
- »Ses Ayarları« menüsü görüntülenir.
  - 5 »V« veya »^« ile »Gelişmiş« satırını seçin ve »OK« düğmesiyle onaylayın.
  - 6 »V« veya »^« düğmesiyle »Ses Çıkışı« satırını seçin.
  - 7 »<« veya »>« düğmesiyle »Sabit« veya »Ayarlanabilir« seçeneğini seçin.

## Notlar:

- »Ayarlanabilir« seçimi yapıldığında »Ses Çıkış Ses Seviyesi« menü seçeneğinden ses seviye ayarı yapılabilir.
  - Ses çıkışı sadece hi-fi sistemi / AV alıcısından alınmak istendiğinde »<« veya »>« ile »TV Hoparlörü« satırından »Kapalı« seçeneğini seçin.
- 8 Ayarı sonlandırmak için »EXIT« düğmesine basın.

Dolby Laboratories lisansı altında üretilmiştir.  
Dolby ve çift D sembolleri, Dolby Laboratories'in ticari markalarıdır.

# KABLOLU EKРАН PAYLAŞIMI (MHL)

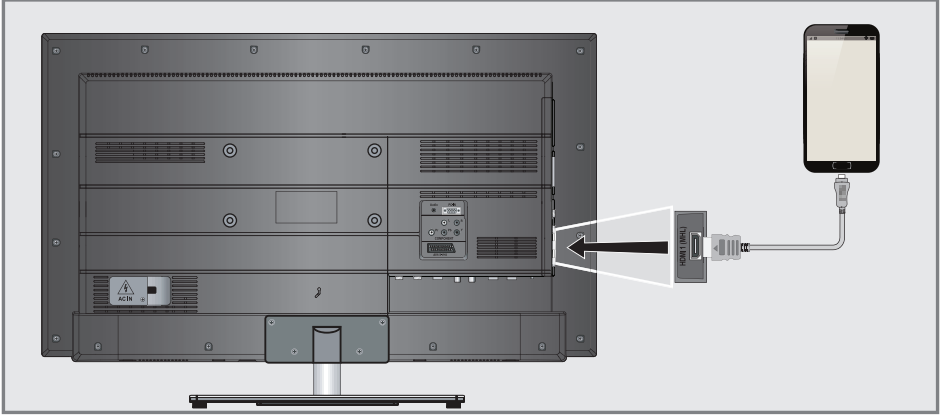

## MHL nedir?

- Televizyonunuz, bir MHL kablosu veya MHL adaptörü sayesinde MHL (Mobil Yüksek Çözünürlüklü Bağlantı) bağlantısını destekler.
- MHL bağlantısı, mobil aygıtınızı MHL kablosu ile televizyona bağlayarak mobil aygıt ekranınızın televizyon ile paylaşmanızı sağlar.
- MHL yalnızca televizyonunuzun »HDMI1 (MHL)« soketinden ve yalnızca MHL özelliğini destekleyen bir mobil aygıt ile kullanılabilir.

## Mobil aygıt bağlama

- 1 Televizyonun üzerindeki »HDMI1 (MHL)« soketini mobil aygıtın ilgili soketine bir MHL kablo veya HDMI adaptör ile bağlayın.

## Mobil aygıt için kanal pozisyonunu seçme

- 1 »« düğmesine basıp »« veya »»« düğmesiyle »HDMI1« giriş sinyalini seçip »OK« düğmesiyle onaylayın.
  - Mobil aygıtınızın ekran görüntüsü televizyonunuzda görüntülenir.

### Not:

- Mobil aygıtınızın MHL bağlantısını destekleyip desteklemediğini öğrenmek için üreticisinin web sitesini ziyaret ediniz.

# KABLOSUZ EKRAN PAYLAŞIMI (LIVESHARE) \_\_\_\_\_



## LIVESHARE nedir?

- Liveshare, Android işletim sistemine sahip ve bu özelliği destekleyen cihazınızın ekranını Liveshare'ı destekleyen televizyonunuza yansıtmak için kullanılan kablosuz bir teknolojidir. Bu teknolojiyi kullanarak, cihazınızda yaptıklarınızı paylaşabilir, bir slayt gösterisi sunabilir veya sevdiğiniz oyunu daha büyük bir ekranda oynayabilirsiniz.

## Liveshare bağlantısı ile ekran paylaşımı

- 1 »MENU« düğmesiyle menüyü açın.
- 2 »>« veya »<« ile »Ekran Paylaşımı« menü öğesini seçip »OK« düğmesiyle onaylayın.
  - »Liveshare« menüsü görüntülenir.
- 3 Dizüstü bilgisayar veya mobil aygıtınızdan Liveshare uygulamasını başlatıp televizyonunuza seçin.
  - Kısa bir süre sonra Liveshare başlayıp dizüstü bilgisayar ya da mobil aygıtınızın ekran görüntüsü televizyonda görüntülenir.
- 4 Liveshare uygulamasını sonlandırmak için »EXIT« düğmesine basın.

### Not:

- Dizüstü bilgisayarınızın ya da mobil aygıtınızın Liveshare özelliğini destekleyip desteklemediğini öğrenmek için üreticisinin web sitesini ziyaret ediniz.

# BİLGİSAYAR MONİTÖRÜ MODU

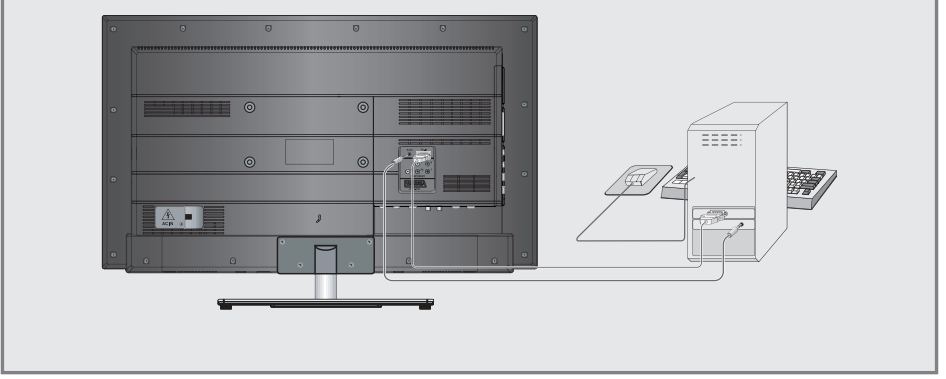



## Bilgisayarı bağlama

- 1 Televizyonun üzerindeki »PC-IN« soketini bilgisayarın üzerindeki ilgili sokete bir VGA kablosu kullanarak bağlayın.
- 2 Televizyonun üzerindeki »Audio« soketini bilgisayarın üzerindeki ilgili sokete uygun bir kablo kullanarak bağlayın.



### Not:

- Bilgisayarınızı ekrana ayarlama (örneğin görüntü çözünürlüğü 1280 x 768, görüntü frekansı 60 Hz).





## Bilgisayar için kanal pozisyonunu seçme

- 1 »« düğmesine basıp »« veya »« düğmesiyle »PC« giriş sinyalini seçip »OK« düğmesiyle onaylayın.

## Bilgisayar için ayarlar

- 1 »MENU« düğmesiyle menüyü açın.
- 2 »Ayarlar« menü öğesini »OK« ile etkinleştirin.
- 3 »« veya »« ile »Kaynak Ayarları« menü öğesini seçip »OK« düğmesiyle onaylayın.
  - »Kaynak Ayarları« menüsü görüntülenir.



- 4 »« veya »« düğmesiyle istediğiniz fonksiyonu ve ayarı seçip »« veya »« düğmeleriyle ayarlayın.

### Seçenekler:

- Otomatik bilgisayar yapılandırması için »Otomatik Ayarlama«;
- »Otomatik Ayar Modu« »Açık« olarak ayarlandığında PC modunda ayarları otomatik olarak yapar;
- »Konum« görüntü pozisyonunu yatay ve dikey olarak ayarlar;
- »Boyut«, döngü frekansını ayarlar;
- »Faz«, dikey titreme, bulanıklık ve yatay çizgileri kaldırır.

- 5 Ayarı sonlandırmak için »EXIT« düğmesine basın.

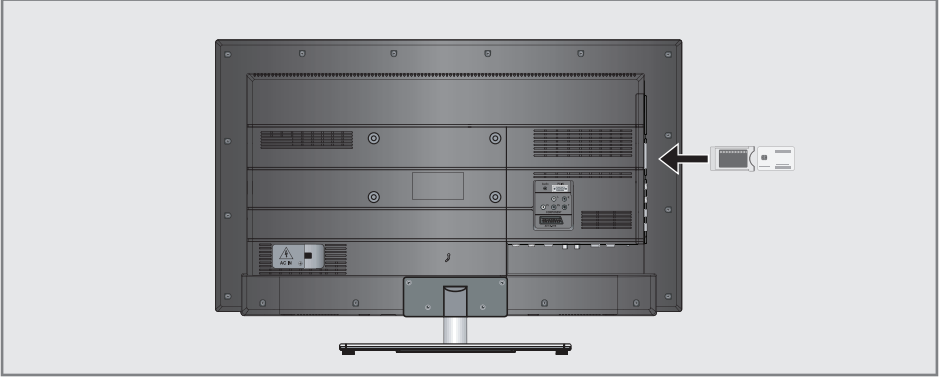

## Ortak arayüz nedir?

- Ortak Arayüz (CI) DVB alıcılarında kullanılan bir arayüzdür.
- Şifreli kanallar, yalnızca şifreleme sistemine ve ilgili akıllı karta uygun bir CA modülüyle izlenebilir.
- Televizyon seti çeşitli hizmet sağlayıcılardan alınan CA modüllerinin takılabildiği bir Ortak Arayüz yuvasıyla donatılmıştır.
- İzlemek istediğiniz şifreli kanalları etkinleştirmek için hizmet sağlayıcının akıllı kartını CA modülüne takabilirsiniz.

## CA modülünü takma

### Not:

- CA modülünü »CI1« veya »CI2« yuvasına takmadan önce cihazı kapatın.
- 1 Akıllı kartı CA modülüne takın.
  - 2 CA modülünü akıllı kartla birlikte televizyondaki »CI1« veya »CI2« yuvasına takın.

### Not:

- Ortak Arayüz yuvasında hangi CA modülünün bulunduğunu görmek için »CA - Modül« alt menüsüne gidin.
- Televizyonunuzdaki CI yuvasına ilk kez bir CA modülü takarken televizyon CA modülünü kaydedene kadar kısa bir süre bekleyin.

## CA modülü ve akıllı kartlar için erişim kontrolü

- 1 »MENU« düğmesiyle menüyü açın.
- 2 »Ayarlar« menü öğesini »OK« ile etkinleştirin.
- 3 »>« veya »<« ile »Kaynak Ayarları« menü öğesini seçip »OK« düğmesiyle onaylayın. – »Kaynak Ayarları« menüsü görüntülenir.
- 4 »V« veya »^« ile »Gelişmiş« satırını seçin ve »OK« düğmesiyle onaylayın.
- 5 »V« veya »^« ile »CA-Modül« satırını seçin ve »OK« düğmesiyle onaylayın.

### Notlar:

- Bu menüde, kullanma talimatları sunulur ve PIN kodunuzu girdikten sonra Ücretli TV yayını sağlayıcısının kanallarına erişim sağlanır.
  - Diğer ayarlar, CA modülünüz ve akıllı kartınıza ait kılavuzlarda açıklanmaktadır.
  - CA, bazı ülkelerde ve bölgelerde desteklenmemektedir. Lütfen yetkili satıcınıza danışın.
- 6 Ayarı sonlandırmak için »EXIT« düğmesine basın.

## Uydu bağlantılı tüm dijital televizyon istasyonlarının otomatik olarak aranması

Yeni uydu kanalları sık sık eklenir ya da uydu verileri değiştirilir. Bu nedenle, otomatik arama fonksiyon zaman zaman başlatmanız önerilir.

Tüm transponderlar taranarak yeni kanallar aranır.

- 1 »MENU« düğmesiyle menüyü açın.
- 2 »Ayarlar« menü öğesini »OK« ile etkinleştirin.
- 3 »>« veya »<« ile »Kaynak Ayarları« menü öğesini seçip »OK« düğmesiyle onaylayın.  
- »Kaynak Ayarları« menüsü görüntülenir.

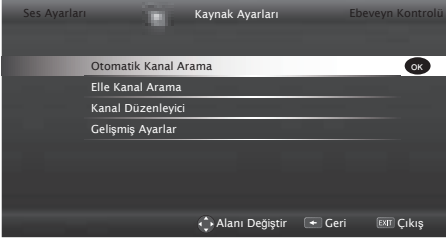

- 4 »V« veya »^« ile »Otomatik Kanal Arama« satırını seçin ve »OK« düğmesiyle onaylayın.  
- Menü görüntülenir.
- 5 »<« veya »>« düğmesiyle »Uydu« seçeneğini seçin ve »OK« düğmesiyle onaylayın.
- 6 »OK« ile »Sonraki Sayfa« basmalı düğmesini onaylayın.
- 7 Kanal Tipini seçin.

Yalnızca dijital kanallarını mı (Dijital), yoksa yalnızca radyo mı (Radyo) ya da ikisini birden mi (Dijital+Radyo) aramak istediğinizi belirlemek için »<« veya »>« düğmesiyle »Dijital« ve/veya »Radyo« öğelerini seçip işaretlemek ya da işareti kaldırmak için »OK« düğmesine basın.

- 8 Tarama Tipini seçin.  
Yalnızca ücretsiz dijital televizyon kanallarını mı (Ücretsiz), yoksa yalnızca şifreli dijital televizyon kanallarını mı (Şifreli) ya da ikisini birden mi (Ücretsiz+Şifreli) aramak istediğinizi belirlemek için »<« veya »>« düğmesiyle »Ücretsiz« ve/veya »Şifreli« öğelerini seçip işaretlemek ya da işareti için »OK« düğmesine basın.
- 9 Aramaya başlamak için »\*« kırmızı düğmesine basın.

### Notlar:

- Aynı uydular vasıtasıyla güncellerken arama başlangıcında bir güvenlik sorusu görüntülenir.
- Önceden depolanan kanallar kanal listesinde saklanmalıdır ve yeni bulunan kanallar da buraya eklenmelidir, ardından »\*\*\*« (yeşil) düğmesine basın.
- »\*« (kırmızı) düğmesine basılırsa kaydedilen kanallar mevcut kanal listesinden silinir.  
- »Dijital Arama« menüsü görünür ve televizyonun aranmasına başlanır.  
- »Arama tamamlandı!« mesajı görüldüğünde arama tamamlanır.

### Not:

- Arama işlemi, »EXIT« düğmesiyle sona erdirilebilir.
- 10 »\*\*\*« (sarı) ile kanal Düzenleyicisine geçin;  
veya  
Ayarı sonlandırmak için »EXIT« düğmesine basın.



## Uydu bağlantılı dijital televizyon istasyonlarının manuel aranması

Otomatik arama ile belirli bir istasyon bulunmazsa manuel arama fonksiyonunu kullanarak arama yapabilirsiniz. Bunun için istasyonun tüm parametreleri doğru girilmelidir. Geçerli transponder bilgilerini teletext sayfasından, uydu TV dergi yayınları veya internetten öğrenebilirsiniz.

- 1 »MENU« düğmesiyle menüyü açın.
- 2 »Ayarlar« menü öğesini »OK« ile etkinleştirin.
- 3 »>« veya »<« ile »Kaynak Ayarları« menü öğesini seçip »OK« düğmesiyle onaylayın.
- 4 »V« veya »^« ile »Elle Kanal Arama« satırını seçin ve »OK« düğmesiyle onaylayın.
- 5 »<« veya »>« düğmesiyle »Uydu« seçeneğini seçin ve »OK« düğmesiyle onaylayın.
- 6 Gerekli öğeleri »V« veya »^« düğmesiyle seçin.
  - »Servis Tipi«: Yalnızca televizyon kanallarını mı (DTV), yoksa yalnızca radyo mu (Radyo) ya da ikisini birden mi (Radyo+TV) aramak istediğinizi belirlemek için »<« veya »>« düğmesine basın.
  - »Tarama Tipi«: Yalnızca ücretsiz dijital televizyon kanallarını mı (Ücretsiz), yoksa yalnızca şifreli dijital televizyon kanallarını mı (Şifreli) ya da ikisini birden mi (Ücretsiz + Şifreli) aramak istediğinizi belirlemek için »<« veya »>« düğmesine basın.
  - »Transponder«: Kanal frekansını »1...0« düğmeleriyle 5 basamaklı olarak girin.
  - »Sembol Oranı«: Kanal sembol oranını »1...0« düğmeleriyle 5 basamaklı olarak girin.
  - »Polarizasyon«: Kanal polarizasyonunu »<« veya »>« düğmesiyle »Yatay« veya »Dikey« seçin.
  - »Ağ Arama«: Ağ aramasını »<« veya »>« düğmesiyle »Açık« veya »Kapalı« seçin.
- 7 Aramaya başlamak için »\*« (kırmızı) düğmesine basın.
  - »Dijital Arama« menüsü görünür ve televizyonun aranmasına başlanır.

## Not:

- Arama işlemi, »EXIT« düğmesiyle sona erdirilebilir.
- 8 Ayarı sonlandırmak için »EXIT« düğmesine basın.

## LNB ayarları

### Notlar:

- LNB ayarları hakkındaki aşağıdaki açıklama, uydu sistemleriyle ilgili önemli bir bilgi teşkil etmektedir. Özel ürünler satan mağazanıza danışın.

- Televizyonunuz SCR sistemi (Tek Kanal Yönlendirici) özelliğini desteklemektedir. SCR uydu sistemi kullanıyorsanız »LNB Tipi« bölümünde açıklanan adımları uygulayın.

- 1 »MENU« düğmesiyle menüyü açın.
- 2 »Ayarlar« menü öğesini »OK« ile etkinleştirin.
- 3 »>« veya »<« ile »Kaynak Ayarları« menü öğesini seçip »OK« düğmesiyle onaylayın.
- 4 »V« veya »^« ile »Elle Kanal Arama« satırını seçin ve »OK« düğmesiyle onaylayın.
- 5 »<« veya »>« düğmesiyle »Uydu« seçeneğini seçin ve »OK« düğmesiyle onaylayın.
- 6 »\*...\*« (mavi) düğmesiyle »Anten Ayarları« seçeneğini etkinleştirin.
  - »Anten Ayarları« menüsü görüntülenir.
- 7 Gerekli öğeleri »V«, »^« düğmesiyle seçin.
  - »Uydu«: »OK« düğmesine basın ve dijital istasyonları almak istediğiniz uyduyu »<«, »>«, »V« veya »^« düğmesiyle seçip »OK« düğmesiyle onaylayın.
  - »Transponder«: »OK« düğmesine basın ve bir transponder seçmek için »<«, »>«, »V« veya »^« düğmesine basın ve »OK« düğmesiyle onaylayın. Bir transponder eklemek için »\*« (kırmızı) düğmesine, silmek için »\*...\*« (yeşil) düğmesine veya transponder verisini değiştirmek için »\*...\*« (mavi) düğmesine basın.

- »LNB Tipi«: »OK« düğmesine basın ve uydu sisteminde kullanılan LNB tipini »◀« veya »▶« düğmesine basın ve »••« (yeşil) düğmesine basarak onaylayın. SCR Sistemi kullanılması durumunda; »Kullanıcı Bandı«, »KB Frekansı« ve »LNB Seçimi« ayarlarını yapın.

»Kullanıcı Bandı«: Kullanıcıya atanmış kullanıcı bandı numarasını »◀« veya »▶« düğmesiyle seçin.

»KB Frekansı (MHz)«: Kullanıcı bandına atanmış kullanıcı bandı frekansını »1...0« düğmesiyle girin.

»LNB Seçimi«: Mevcut SCR sisteminde birden fazla uydu kullanılıyorsa »◀« veya »▶« düğmesiyle ilgili pozisyonlara karşılık gelen uydu için »1/2« ile »2/2« arası seçimleri yapın.

- »LNB Gücü«: LNB gücünü »Kapalı« olarak ayarlayın veya LNB tipine göre »13/18V«, »14/19V« ayarını »◀« veya »▶« düğmesiyle seçin.

## Notlar:

- SCR Switchinizin desteklediği / önerdiği kurulum ekipmanlarını kullanınız.
- Kurulum sırasında belirtilen kullanıcı bandı numarasının ve frekansının değiştirilmesi durumunda sisteme bağlı diğer kullanıcıları / alıcıları etkileyebilir.
- Kullanıcı bandı ve Kullanıcı bandı frekansı kullanılan SCR switch üzerinde yer almaktadır ve her kullanıcı / alıcı belli bir kullanıcı bandı ve kullanıcı bandı frekansı seçilmelidir.
- SCR uydu sistemlerinde birden fazla kullanıcı / alıcının aynı anda otomatik arama yapması sorunlara sebep olabilir.
  - »22 KHz«: LNB tipine bağlı olarak 22 kHz ses seçilir. Evrensel LNB'de bu seçim »Otomatik« olarak ayarlıdır ve değiştirilemez.
  - »DiSEqC Modu«: Mevcut uydu sistemi adedine göre »Kapalı« »DiSEqC 1.0« veya »DiSEqC 1.1« seçimini »◀« veya »▶« düğmesiyle yapın.
    - »Kapalı«: Tek antenli uydu sistemleri için.
    - »DiSEqC 1.0« switch kullanarak, en fazla dört uydudan aynı anda alınabilir.

»LNB seçimi« ögesinden »◀« veya »▶« düğmesiyle ilgili DiSEqC pozisyonlarına karşılık gelen uydu için »1/4«, »2/4«, »3/4« veya »4/4« seçimini yapın.

»DiSEqC 1.1« switch kullanarak, en fazla on altı uydudan aynı anda alınabilir.

»LNB seçimi« ögesinden »◀« veya »▶« düğmesiyle ilgili DiSEqC pozisyonlarına karşılık gelen uydu için »1/16« ve »16/16« arasında seçim yapın.

- 8 Ayarı sonlandırmak için »EXIT« düğmesine basın.

## Motorlu anten ayarları (DiSEqC 1.2)

Televizyonunuz DiSEqC 1.2 motorlu uydu sistemlerini desteklemektedir. Bu özellik ile uyduyu televizyonunuz üzerinden kontrol edebilirsiniz.

- 1 »MENU« düğmesiyle menüyü açın.
- 2 »Ayarlar« menü ögesini »OK« ile etkinleştirin.
- 3 »▶« veya »◀« ile »Kaynak Ayarları« menü ögesini seçip »OK« düğmesiyle onaylayın.
- 4 »▼« veya »▲« ile »Elle Kanal Arama« satırını seçin ve »OK« düğmesiyle onaylayın.
- 5 »◀« veya »▶« düğmesiyle »Uydu« seçeneğini seçin ve »OK« düğmesiyle onaylayın.
- 6 »••••« (mavi) düğmesiyle »Anten Ayarları« seçeneğini etkinleştirin.
  - »Anten Ayarları« menüsü görüntülenir.
- 7 »▼« veya »▲« düğmesiyle »DiSEqC Modu« satırını seçin ve »◀« veya »▶« düğmesiyle »DiSEqC 1.2« seçimini yapın.
  - »DiSEqC 1.2 AYARLARI« satırı etkindir.

## Not:

- İlave işlemler aşağıdaki bölümlerde açıklanmıştır.
- DiSEqC 1.2 ile ilgili ayarlar aşağıda açıklanmıştır. DiSEqC 1.2 anten sistemleri hakkında bir uzmana veya satıcınıza danışınız.

## DiSEqC 1.2 Ayarları

Her uyduya göre uydu anten pozisyonunu ayarlayın. Bu ayarlar saklanarak ihtiyaç duyulduğunda anten önceden kaydedilmiş bir konuma taşınabilir.

- 1 »V« veya »^« ile »DiSEqC 1.2 AYARLARI« satırını seçin ve »OK« düğmesiyle onaylayın.
  - »DiSEqC 1.2 AYARLARI« menüsü görüntülenir.
- 2 Gerekli öğeleri »V« veya »^« düğmesiyle seçin.
  - »Hareket Modu«: Hareket modunu »<« veya »>« düğmesiyle »Ayrık« veya »Sürekli« seçin.
    - »Ayrık«: Anteni batı veya doğu yönünde belirlenen adım boyutu kadar hareket ettirir.
    - »Sürekli«: Anteni batı veya doğu yönünde sürekli hareket ettirir.
  - »Adım Boyutu«: Antenin kaç adım dönmesi gerektiğini »<« veya »>« düğmesiyle seçin. »Adım Boyutu« öğesi »Hareket Modu« öğesi »Ayrık« olarak seçildiğinde etkindir.
  - »Motoru Döndür«: Anteni seçilen uydu için ayarlar. Anteni »<« düğmesiyle »Batı« yönünde »>« düğmesiyle »Doğu« yönünde ayarlayın.
  - »Limit Pozisyonu«: Antenin en fazla dönebileceği limit pozisyonu ayarlar ve anteni belirlenen limitler içerisinde hareket etmesini sağlar. »<« düğmesiyle »Batı« yönündeki, »>« düğmesiyle »Doğu« yönündeki limit pozisyonunu belirleyin.
  - »Kayıtlı Pozisyona Git«: Antenin önceden kaydedilmiş uydu pozisyonuna çevirir. Maksimum 50 pozisyon kaydedilebilir. »♦♦« (yeşil) düğmesiyle ayarı seçip »<« veya »>« düğmesiyle önceden ayarlanmış pozisyonu seçin ve »♦♦« (yeşil) düğmesiyle onaylayın. Anten kaydedilmiş konuma dönecektir.
  - »Geçerli Pozisyonu Kaydet«: Antenin mevcut konumunu kaydeder. »♦« (kırmızı) düğmesiyle ayarı seçip »<« veya »>« düğmesiyle kayıt pozisyonunu seçip »♦♦« (yeşil) düğmesiyle onaylayın.
  - »DiSEqC 1.2 Limit Sıfırla«: Anten için ayarlanmış limit pozisyonlarını sıfırlar.
- 3 Ayarı sonlandırmak için »EXIT« düğmesine

## Kablo sağlayıcısından televizyon kanallarının otomatik olarak aranması

- 1 »MENU« düğmesiyle menüyü açın.
- 2 »Ayarlar« menü öğesini »OK« ile etkinleştirin.
- 3 »>« veya »<« ile »Kaynak Ayarları« menü öğesini seçip »OK« düğmesiyle onaylayın.
- 4 »V« veya »^« ile »Otomatik Kanal Arama« satırını seçin ve »OK« düğmesiyle onaylayın.
- 5 »<« veya »>« düğmesiyle »Kablo« seçeneğini seçin ve »OK« düğmesiyle onaylayın.
  - »Otomatik Kanal Arama« menüsü görüntülenir.

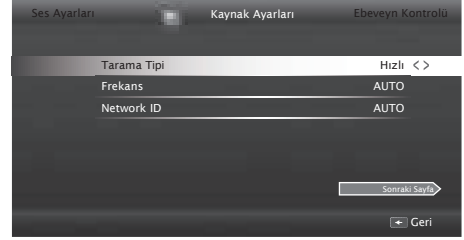

- 6 »^« veya »V« düğmesiyle »Tarama Tipi« satırını seçin ve »<« veya »>« düğmesiyle »Hızlı« veya »Tam« tarama tipi seçeneğini seçin.
  - »Hızlı« tarama fonksiyonu, kanalları, yayın sinyalindeki kablo operatörü bilgisine göre ayarlar. Network ID« ağınıza uygun kurulumu gerçekleştirir. Network ID biliniyorsa mutlaka girilmelidir. Bilmiyorsanız, lütfen »Frekans« ve »Network ID« için »Otomatik« ayarını seçin.
  - Tarama »Hızlı« seçeneğiyle yapılamıyorsa, »Tam« öğesini seçin. Geçerli tüm kanallar »Tam« taramada ayarlanır ve kaydedilir. Bu tarama işlemi uzun sürebilir. Kablo operatörü hızlı tarama fonksiyonunu desteklemezse bu seçeneğin kullanılması tavsiye edilir.

### Not:

- Aramayı hızlandırabilirsiniz. Bunun için frekans ve ağ kimliği bilgileri gereklidir. Kablo operatörünüzden bu veriyi alabilir veya İnternet'teki forumlardan bulabilirsiniz.

- 7 »V« ile »Sonraki Sayfa« düğmesini seçin ve »OK« düğmesiyle onaylayın.

#### Not:

- Dijital mi yoksa analog televizyon kanallarının mı aranacağını belirleyin. Bunun için »Dijital« veya »Analog« seçeneğini seçmek üzere »<« veya »>« düğmesine basın ve »OK« düğmesi ile "küçük onay işaretini" kaldırın veya uygulayın.

- 8 Aramaya başlamak için »\*« (kırmızı) düğmesine basın.

#### Notlar:

- Aynı uydular vasıtasıyla güncellerken arama başlangıcında bir güvenlik sorusu görüntülenir.
- Önceden depolanan kanallar kanal listesinde saklanmalıdır ve yeni bulunan kanallar da buraya eklenmelidir, ardından »\*\*« (yeşil) düğmesine basın.
- »\*« (kırmızı) düğmesine basılırsa kaydedilen kanallar mevcut kanal listesinden silinir.
  - »Dijital Arama« menüsü görünür ve televizyonun aranmasına başlanır.
  - »Arama tamamlandı!« mesajı görüldüğünde arama tamamlanır.

#### Not:

- Arama işlemi, »EXIT« düğmesiyle sona erdirilebilir.

- 9 »\*\*\*« (sarı) ile Kanal Düzenleyicisine geçin;  
veya

Ayarı sonlandırmak için »EXIT« düğmesine basın.

## Kablo sağlayıcısından televizyon kanallarının manuel olarak aranması

- 1 »MENU« düğmesiyle menüyü açın.
- 2 »Ayarlar« menü öğesini »OK« ile etkinleştirin.
- 3 »>« veya »<« ile »Kaynak Ayarları« menü öğesini seçip »OK« düğmesiyle onaylayın.
- 4 »V« veya »^« ile »Elle Kanal Arama« satırını seçin ve »OK« düğmesiyle onaylayın.
- 5 »<« veya »>« düğmesiyle »Kablo« seçeneğini seçin ve »OK« düğmesiyle onaylayın.
- 6 Dijital mi yoksa analog televizyon kanallarının mı aranacağını belirleyin.

Bunun için »Dijital« veya »Analog« seçeneğini seçmek üzere »<« veya »>« düğmesine basın ve »OK« düğmesi ile "küçük onay işaretini" kaldırın veya uygulayın.

- 7 »V« düğmesiyle »Frekans (MHz)« öğesini seçip frekansı (4 basamaklı) doğrudan »1...0« düğmeleriyle girin, ardından arama başlayacaktır.
  - Bulunan kanallar listede görüldüğünde arama işlemi tamamlanmış olur.
- 8 Ayarı sonlandırmak için »EXIT« düğmesine basın.

## Dijital karasal TV kanallarının otomatik olarak aranması

- 1 »MENU« düğmesiyle menüyü açın.
- 2 »Ayarlar« menü öğesini »OK« ile etkinleştirin.
- 3 »>« veya »<« ile »Kaynak Ayarları« menü öğesini seçip »OK« düğmesiyle onaylayın.
- 4 »V« veya »^« ile »Gelişmiş Ayarlar« satırını seçin ve »OK« düğmesiyle onaylayın.
- 5 »V« veya »^« düğmesiyle »Aktif Anten Gücü« satırını seçin.
  - »<« veya »>« (»Açık«) ile anten için anten güç kaynağını açın.

## Önemli:

- Anten güç kaynağı (5V), yalnızca anten sinyal amplifikatörü bulunan bir iç mekan anteniye ve şebekeye bağlı bir prizden (ya da benzer bir kaynaktan) beslenmiyorsa açılabilir. Aksi takdirde, kısa devreye yol açıp anteninize onarılamaz hasarlar verebilirsiniz.
- 6 »▲« veya »▼« ile »Otomatik Kanal Arama« satırını seçin ve »OK« düğmesiyle onaylayın.
  - 7 »◀« veya »▶« düğmesiyle »Anten« seçeneğini seçin ve »OK« düğmesiyle onaylayın.
  - 8 Dijital mi yoksa analog televizyon kanallarının mı aranacağını belirleyin. Bunun için »Dijital« veya »Analog« seçeneğini seçmek üzere »◀« veya »▶« düğmesine basın ve »OK« düğmesi ile "küçük onay işaretini" kaldırın veya uygulayın.
  - 9 Aramaya başlamak için »\*« (kırmızı) düğmesine basın.

## Notlar:

- Aynı uydu varlığıyla güncellerken arama başlangıcında bir güvenlik sorusu görüntülenir.
- Önceden depolanan kanallar kanal listesinde saklanmalıdır ve yeni bulunan kanallar da buraya eklenmelidir, ardından »\*« (yeşil) düğmesine basın.
- »\*« (kırmızı) düğmesine basılırsa kaydedilen kanallar mevcut kanal listesinden silinir.
  - »Dijital Arama« menüsü görünür ve televizyonun aranmasına başlanır.
  - »Arama tamamlandı!« mesajı görüntüde arama tamamlanır.

## Not:

- Arama işlemi, »EXIT« düğmesiyle sona erdirilebilir.
- 10 »\*\*\*« (sarı) ile Kanal Düzenleyicisine geçin;  
veya  
Ayarı sonlandırmak için »EXIT« düğmesine basın.

## Dijital karasal TV kanallarının manuel olarak aranması

- 1 »MENU« düğmesiyle menüyü açın.
- 2 »Ayarlar« menü öğesini »OK« ile etkinleştirin.
- 3 »▶« veya »◀« ile »Kaynak Ayarları« menü öğesini seçip »OK« düğmesiyle onaylayın.
- 4 »▼« veya »▲« ile »Gelişmiş Ayarlar« satırını seçin ve »OK« düğmesiyle onaylayın.
- 5 »▼« veya »▲« düğmesiyle »Aktif Anten Gücü« satırını seçin.  
»◀« veya »▶« (»Açık«) ile anten için anten güç kaynağını açın.

## Önemli:

- Anten güç kaynağı (5V), yalnızca anten sinyal amplifikatörü bulunan bir iç mekan anteniye ve şebekeye bağlı bir prizden (ya da benzer bir kaynaktan) beslenmiyorsa açılabilir. Aksi takdirde, kısa devreye yol açıp anteninize onarılamaz hasarlar verebilirsiniz.
- 6 »▲« veya »▼« ile »Elle Kanal Arama« satırını seçin ve »OK« düğmesiyle onaylayın.
  - 7 »◀« veya »▶« düğmesiyle »Anten« seçeneğini seçin ve »OK« düğmesiyle onaylayın.
    - »Elle Kanal Arama« menüsü görüntülenir.
  - 8 Frekansı (3 basamaklı) doğrudan »1...0« düğmeleriyle girin ve düğmesiyle onaylayın.
    - Arama başlar.
    - Bulunan kanallar listede görüldüğünde arama işlemi tamamlanmış olur.
  - 9 Ayarı sonlandırmak için »EXIT« düğmesine basın.

## Otomatik servis güncelleme

Bu işlevi etkinleştirildiğinde, ağ operatörlerinin olası değişiklikleri otomatik olarak güncellenir.

Ünite, stand-by modunda olmalıdır.

Bu güncelleme, her tür alımı - karasal, kablolu ve uydu - etkiler.

- 1 »MENU« düğmesiyle menüyü açın.
- 2 »Ayarlar« menü öğesini »OK« ile etkinleştirin.
- 3 »>« veya »<« ile »Kaynak Ayarları« menü öğesini seçip »OK« düğmesiyle onaylayın.  
- »Kaynak Ayarları« menüsü görüntülenir.
- 4 »V« veya »^« ile »Gelişmiş Ayarlar« satırını seçin ve »OK« düğmesiyle onaylayın.
- 5 «»V« veya »^« düğmesiyle »Oto. Servis Güncelleme« satırını seçin ve »<« veya »>« düğmesiyle (»Açık«) otomatik güncellemeyi seçin.
- 6 Ayarı sonlandırmak için »EXIT« düğmesine basın.

## Analog televizyon kanallarını ayarlama

Bu ayar, yalnızca herhangi bir dijital kanalı almadığınızda ve ilk kurulum sırasında analog bir arama yapmamış olduğunuzda gereklidir.

Televizyon kanalı, arama fonksiyonunu kullanarak doğrudan ayarlanabilir.

## Tüm analog televizyon kanallarını ayarlama

Analog televizyon kanalları, kanal listesinde dijital televizyon kanallarından sonra görüntülenir.

### Not:

- Çatı antenin kablosunu (analog televizyon istasyonları için) televizyonun üzerindeki »ANT IN« girişine takın.

- 1 »MENU« düğmesiyle menüyü açın.
- 2 »Ayarlar« menü öğesini »OK« ile etkinleştirin.
- 3 »>« veya »<« ile »Kaynak Ayarları« menü öğesini seçip »OK« düğmesiyle onaylayın.  
- »Kaynak Ayarları« menüsü görüntülenir.
- 4 »V« veya »^« ile »Otomatik Kanal Arama« satırını seçin ve »OK« düğmesiyle onaylayın.
- 5 Analog yayını aldığınız kaynağı »<« veya »>« düğmesiyle »Anten« veya »Kablo« seçeneğini seçip »OK« düğmesiyle onaylayın.
- 6 »<« veya »>« düğmesiyle »Dijital« seçeneğini seçin ve »OK« düğmesiyle küçük onay işaretini kaldırın.
- 7 Aramaya başlamak için »\*« (kırmızı) düğmesine basın.

### Notlar:

- Tarama başladıktan sonra bir güvenlik sorusu görünür. »Evet« seçeneğini onaylamak için »\*\*« (yeşil) düğmesine basın.  
- Katalog için tüm kanal ve favori listeleriniz, silinip yeniden derlenecektir.  
- »Analog Arama« menüsü görünür ve televizyonun aranmasına başlanır. Alınan televizyon kanalı sayısına bağlı olarak bu sadece birkaç dakika sürebilir.  
- »Arama tamamlandı!« mesajı görüldüğünde arama tamamlanır.

## Not:

- Arama işlemi, bitmeden önce »EXIT« düğmesiyle sona erdirilebilir.

## 8 »...« (sarı) ile Kanal Düzenleyicisine geçin;

### veya

Ayarı sonlandırmak için »EXIT« düğmesine basın.

## Kanal numaralarını girerek analog televizyon kanallarını ayarlama

### 1 »MENU« düğmesiyle menüyü açın.

### 2 »Ayarlar« menü öğesini »OK« ile etkinleştirin.

### 3 »>« veya »<« ile »Kaynak Ayarları« menü öğesini seçip »OK« düğmesiyle onaylayın. - »Kaynak Ayarları« menüsü görüntülenir.

### 4 »V« veya »^« ile »Elle Kanal Arama« satırını seçin ve »OK« düğmesiyle onaylayın.

### 5 Analog yayını aldığınız kaynağı »<« veya »>« düğmesiyle »Anten« veya »Kablo« seçeneğini seçip »OK« düğmesiyle onaylayın.

### 6 »<« veya »>« düğmesiyle »Analog« seçeneğini seçin ve »OK« düğmesiyle onaylayın. - Menü görüntülenir.



### 7 »V« veya »^« düğmesiyle »Program No« satırını seçip ön ayarı seçmek için »<«, »>« veya »1...0« düğmesine basın.

### 8 »V« veya »^« düğmesiyle »Bant« satırını seçin. »S« (özel kanal) ya da »C« (kanal) seçeneklerinden birini seçmek için »<« veya »>« düğmesine basın.

### 9 »V« veya »^« düğmeleriyle kanalı seçin. Kanal numarasını adım adım girmek için »<« veya »>« düğmesine, doğrudan girmek için »1...0« düğmelerine basın veya »...« (yeşil) veya »...« (sarı) düğmesine basarak otomatik taramayı başlatın.

## Not:

- »Sistem« satırında geçerli sistem görüntülenir. Renk ve görüntü açısından sorunlar varsa, »V« veya »^« düğmesiyle "Sistem" öğesini seçin. »<« veya »>« düğmesiyle gerekli ayarı seçin.

- Hassas ayar gerektiği durumlarda »V« veya »^« düğmesiyle »İnce Ayarlama« öğesini seçip »<« veya »>« düğmesiyle ayarlayın.

### 10 Ayarı kaydetmek için »...« (mavi) düğmesine basın.

## Not:

- Diğer televizyon kanallarını ayarlamak için, 7 ile 10 arasındaki adımları tekrarlayın.

### 11 Ayarı sonlandırmak için »EXIT« düğmesine basın.

## Kayıtlı analog kanalların değiştirilmesi

Televizyon kanallarının ayarlanması sırasında otomatik kanal arama fonksiyonuyla kaydedilmiş olan kanallar varsa, bunları silebilirsiniz. Ayrıca, bir kanalın adını değiştirebilir veya girebilir ve kanal atlayabilirsiniz.

## Kanal listelerini seçme

### 1 »MENU« düğmesiyle menüyü açın.

### 2 »Ayarlar« menü öğesini »OK« ile etkinleştirin.

### 3 »>« veya »<« ile »Kaynak Ayarları« menü öğesini seçip »OK« düğmesiyle onaylayın.

### 4 »V« veya »^« düğmesiyle »Kanal Düzenleyici« satırını seçin ve »OK« düğmesiyle onaylayın. - »Kanal Düzenleyici« menüsü görüntülenir.

## Not:

- İlave işlemler aşağıdaki bölümlerde açıklanmıştır.

## Kanalları silme

- 1 »Kanal Düzenleyici« menüsünde silmek istediğiniz kanal veya kanalları »V«, »^«, »<« veya »>« düğmesiyle seçip »OK« düğmesine basarak televizyon kanalını vurgulayın.  
- Kanal »✓« ile işaretlenir.

### Not:

- Birkaç televizyon kanalı silinecekse, »V«, »^«, »<« veya »>« düğmesiyle bunları seçip her birini »OK« ile işaretleyin.
- 2 »•••« (sarı) düğmesiyle »Araçlar« menüsünü etkinleştirin.
  - 3 »V« veya »^« ile »Sil« satırını seçin ve »OK« düğmesiyle onaylayın.
  - 4 Silme işlemi onaylamak için »•••« (yeşil) düğmesine basın;

### veya

iptal etmek için »•« (kırmızı) düğmesine basın.

- 5 Menüyü kapatmak için »EXIT« tuşuna basın.

## Analog kanal isimlerini girme (maksimum 8 karakter)

- 1 »Kanal Düzenleyici« menüsünde yeniden adlandırmak istediğiniz kanalı »V«, »^«, »<« veya »>« düğmesiyle seçip »OK« düğmesine basarak vurgulayın.  
- Kanal »✓« ile işaretlenir.
- 2 »•••« (sarı) düğmesiyle »Araçlar« menüsünü etkinleştirin.
- 3 »V« veya »^« ile »Yeni İsim« satırını seçin ve »OK« düğmesiyle onaylayın.
- 4 Mevcut kanal adını silmek için »•« (kırmızı) düğmesine basın.
- 5 »V«, »^«, »<« veya »>« düğmesiyle gerekli karakteri seçip »OK« düğmesiyle bir sonraki karaktere geçin.  
- »Shift« ➡ »OK« tuşlarını kullanarak büyük harfler / sayılar ve küçük harfler / özel karakterler arasında geçiş yapabilirsiniz.  
- Girilen karakteri silmek için »X« düğmesini seçip »OK« düğmesiyle onaylayın.

- 6 »•••« (yeşil) ile şifreyi onaylayın.

### Not:

- Diğer kanal adlarını da girmek için 1 ile 6 arasındaki adımları tekrarlayın.

## Favoriler listesi oluşturma analog kanallar

Favori kanallarınızı seçebilir ve bunları dört liste halinde kaydedebilirsiniz (FAV1 ile FAV4).

- 1 »Kanal Düzenleyici« menüsünde favori listesine eklemek istediğiniz kanal veya kanalları »V«, »^«, »<« veya »>« düğmesiyle seçip »OK« düğmesine basarak televizyon kanalını vurgulayın.  
- Kanal »✓« ile işaretlenir.
- 2 »•••« (sarı) düğmesiyle »Araçlar« menüsünü etkinleştirin.
- 3 »V« veya »^« ile »Favori Ekle« satırını seçin ve »OK« düğmesiyle onaylayın.  
- »Favori Ekle« menüsü görüntülenir.
- 4 »V« veya »^« düğmesiyle seçili kanallara eklemek istediğini favoriler listesini seçin ve »OK« düğmesiyle kaydedin.  
- Kanallar, Kanal Düzenleyici'de »1«, »2«, »3« veya »4« ile işaretlidir.  
- Aynı kanalı birden fazla favori listesine ekleyebilirsiniz.  
- Her favori listesine en fazla 255 kanal eklenebilir.

### Notlar:

- Favori listesinden kanal silebilirsiniz. »•••« (sarı) düğmesine basın, kanalın bulunduğu favoriler listesini »V« veya »^« ile seçin ve »OK« düğmesine basarak onaylayın. Silmek istediğiniz kanalı veya kanalları »V«, »^«, »<« veya »>« tuşlarıyla seçin ve kanalı »OK« tuşuna basarak vurgulayın.  
»•••« (sarı) tuşuna basın ve »Favori Sil« satırını »V« veya »^« ile seçin ve »OK« ile onaylayın. Seçtiğiniz kanal artık favoriler listesinden silinir.
  - Favori kanal listesine kaydedilmiş bir kanal silindiğinde favori listesindeki kanal sıralaması güncellenir.
- 5 Menüyü kapatmak için »EXIT« tuşuna basın.



## Sinyal bilgilerini görüntüleme

(yalnızca dijital televizyon kanalları için)

- 1 »MENU« düğmesiyle menüyü açın.
- 2 »Ayarlar« menü ögesini »OK« ile etkinleştirin.
- 3 »>« veya »<« ile »Kaynak Ayarları« menü ögesini seçip »OK« düğmesiyle onaylayın.  
- »Kaynak Ayarları« menüsü görüntülenir.
- 4 »V« veya »^« ile »Gelişmiş« satırını seçin ve »OK« düğmesiyle onaylayın.
- 5 »V« veya »^« ile »Sinyal Bilgileri« satırını seçin ve »OK« düğmesiyle onaylayın.  
- »Sinyal Bilgileri« menüsü görüntülenir.

### Notlar:

- Bulduğunuz kaynağa göre sinyal bilgileri değişmektedir.
  - Menünün sol kısmında sinyal özellikleri görüntülenir. »Frekans« ve »Sinyal Gücü« çubuğu sağa doğru ne kadar uzarsa alınan sinyali de o kadar iyidir.
  - Sinyal düzeyi yalnızca alıcı sisteminizde değil, halihazırda aktif olan kanala da bağlıdır. Sinyal düzeyi ekranını kullanarak anteninizi ayarlarken bunu unutmayın.
- 6 Menüü kapatmak için »EXIT« tuşuna basın.

## HbbTV'nin devre dışı bırakılması ve etkinleştirilmesi

Bu seçenek ile Hbb TV özelliğini kapatabilir ve böylelikle Hbb TV olan bir kanalda hiç bir şekilde uyarılar iletilmez.

- 1 »MENU« düğmesiyle menüyü açın.
- 2 »Ayarlar« menü ögesini »OK« ile etkinleştirin.
- 3 »>« veya »<« ile »Kaynak Ayarları« menü ögesini seçip »OK« düğmesiyle onaylayın.  
- »Kaynak Ayarları« menüsü görüntülenir.
- 4 »V« veya »^« ile »Gelişmiş« satırını seçin ve »OK« düğmesiyle onaylayın.
- 5 »V« veya »^« düğmeleriyle »Hbb TV« satırını seçin.
- 6 »<« veya »>« düğmesiyle (»Kapalı«) seçeneğini seçin.

### Not:

- HbbTV'yi tekrar etkinleştirmek için 6. adımdaki »Açık« seçeneğini seçin.
- 7 Ayarı sonlandırmak için »EXIT« düğmesine basın.

## Dijital teletekstin devre dışı bırakılması ve etkinleştirilmesi

Dijital video metnini devre dışı bırakırsanız sadece normal video metni seçilebilir ancak interaktif HbbTV servisinin diğer fonksiyonları yine de kullanılabilir.

- 1 »MENU« düğmesiyle menüyü açın.
- 2 »Ayarlar« menü ögesini »OK« ile etkinleştirin.
- 3 »>« veya »<« ile »Kaynak Ayarları« menü ögesini seçip »OK« düğmesiyle onaylayın.  
- »Kaynak Ayarları« menüsü görüntülenir.
- 4 »V« veya »^« ile »Gelişmiş« satırını seçin ve »OK« düğmesiyle onaylayın.
- 5 »V« veya »^« düğmeleriyle »Dijital Teletekst« satırını seçin.
- 6 »<« veya »>« düğmesiyle (»Kapalı«) seçeneğini seçin.

### Not:

- Dijital teleteksti tekrar etkinleştirmek için 6. adımda »Açık« seçeneğini seçin.
- 7 Ayarı sonlandırmak için »EXIT« düğmesine basın.

## Yetkili satıcılar için servis bilgileri



Bu ürün aşağıdaki Avrupa birliği direktifleri ve regülasyonlarına uygundur:

2006/95/EC: Belli voltaj sınırları içinde kullanılacak elektrikli ekipmanlar direktifi.

2004/108/EC: Elektromanyetik uyumluluk ile ilgili direktif.

2009/125/EC: Enerji kullanan ürünler için etiketleme ile ilgili direktif ve aşağıdaki alt direktifler;  
278/2009: Harici güç kaynaklarının yüksüz durumdaki enerji tüketimi ve ortalama aktif verimi ile ilgili çevreye duyarlı tasarım gerekliliklerine dair regülasyon (AC/DC adaptörlü modeller için);  
642/2009: Televizyonlar ile ilgili çevreye duyarlı tasarım gerekliliklerine dair regülasyon.

2010/30/EU: Enerji İle İlgili Ürünlerin Enerji Etiketlemesi direktifi ve aşağıdaki alt direktifler;  
1062/2010: Televizyonların enerji etiketlemesine dair regülasyon.

2011/65/EU: Elektrik, elektronik ev ve ofis ekipmanları belirli tehlikeli maddelerin kullanılmasının kısıtlanması direktifi.

1999/5/EC: Telsiz ve Telekomünikasyon Terminal Ekipmanları Yönetmeliği.

Uygunluk beyanının (DoC) bir kopyasını elde etmek için;

<http://www.arcelik.com.tr/pages/downloads.aspx> adresini ziyaret ediniz. Ürün modelinden arama kısmına kullanma kılavuzu kapağında belirtilen model numarasını yazarak televizyon modelini aratıp uygunluk beyanına ulaşabilirsiniz.

Müşteriler için not: Aşağıdaki bilgiler sadece Avrupa Birliği yönetmeliklerini uygulayan ülkelerde satılan cihazlar için geçerlidir.

Televizyonun kablosuz sistemi sadece aşağıdaki tabloda verilen ülkelerde kullanılabilir.

AT	BE	BG	CH	CY	CZ	DE	DK
EE	ES	FI	FR	GB	GR	HU	IE
IS	IT	LI	LT	LU	LV	MT	NL
NO	PL	PT	RO	SE	SI	SK	TR

Bu cihaz Avrupa harici ülkelerde de çalıştırılabilir.

## İtalya'daki müşteriler için;

Halka açık kullanım için, servis sağlayıcısının iznine bağlıdır.

## Norveç'teki müşteriler için;

Radyo donanımı kullanımına, Ny-Ålesund, Svalbard'ın merkezinden 20 km'lik bir yarıçap içerisindeki coğrafik alanda izin verilmemektedir.

## Türkiye'deki müşteriler için;

Bu Cihazın WLAN (Wifi) özelliği sadece bina içerisinde kullanılır. Türkiye'de bina dışında kullanımı yasaktır. Bina dışı kullanımında WLAN (Wifi) özelliğinin kapalı olduğundan emin olunuz.

## Rusya'daki müşteriler için;

FHSS Modülasyonlu Kısa Menzilli Cihaz Uygulamaları.

Maksimum 2.5 mW e.i.r.p.

Yalnızca otomatik izleme ve kaynak hesaplama sistemleri için telemetri bilgilerinin derlenmesi amacı doğrultusunda, kurulum yüksekliğinde herhangi bir sınırlama olmaksızın açık hava uygulamaları için kullanımına izin verilen maksimum kısa menzilli cihaz yoğunluk değeri 100mW e.i.r.p'dir. Diğer amaçlar doğrultusunda bu değer yüklemeye yüksekliğinin yerden 10m'yi aşmadığı hava uygulamaları için geçerlidir.

İç mekan uygulamaları için kısa menzilli cihaz yoğunluk değeri maksimum 100mW e.i.r.p'dir.

DSSS'li ve FHSS dışındaki geniş bant modülasyonlu kısa menzil cihaz uygulamaları.

DSSS'li ve FHSS dışındaki geniş bant modülasyonlu kısa menzil cihazların maksimum ortalama yoğunluk değeri 2 mW/MHz veya 100mW e.i.r.p dir.

Yalnızca otomatik izleme ve kaynak hesaplama sistemleri için telemetri bilgilerinin derlenmesi amacı doğrultusunda, açık hava uygulamaları için kullanıma izin verilen maksimum kısa menzilli cihazların yoğunluk değeri 20 mW/MHz veya 100 mW e.i.r.p'dir.

İç mekan uygulamaları için kısa menzilli cihazlar maksimum yoğunluk değeri 10mW/MHz veya 100 mW e.i.r.p dir.

## Ukrayna'daki müşteriler için;

İç mekan uygulamaları için, 6 dBi amplifikasyon faktörüne sahip dahili antenle birlikte maksimum kısa menzilli cihazlar yoğunluk değeri 100 mW e.i.r.p dir.

## Ağ arayüzleri

Bu ürün ADSL ağına bağlanmak üzere tasarlanmıştır.

## Ambalajın imha edilmesi

Ambalaj malzemeleri çocuklar için tehlikelidir. Ambalaj malzemelerini çocukların ulaşamayacakları bir yerde muhafaza edin.

Ürünün ambalajı geri dönüşümlü malzemelerden üretilmiştir. Atık talimatlarına uygun bir şekilde tasnif ederek çöpe atın. Normal ev çöpüyle birlikte atmayın.

## Çevre uyarısı



Bu ürün, yeniden kullanılabilen ve geri dönüşüme sokulabilen yüksek kaliteli parça ve malzemelerden üretilmiştir.

Bu nedenle, ürünü kullanım ömrünün sonunda normal ev atıklarıyla birlikte atmayın. Elektrikli ve elektronik cihazların geri dönüşümü için bir toplama noktasına götürün. Bu, ürünün üzerinde, kullanım kılavuzunda ve ambalajdaki bu semboller gösterilir.

Lütfen bölgenizdeki yerel makamlarca işletilen toplama noktalarını öğrenin.

Kullanılmış ürünleri geri dönüşüme vererek çevreyi korumaya yardımcı olun.

## AEEE Yönetmeliğine Uyum ve Atık Ürünün Elden Çıkarılması

Bu ürün, T.C. Çevre ve Şehircilik Bakanlığı tarafından yayımlanan "Atık Elektrikli ve Elektronik Eşyaların Kontrolü Yönetmeliği"nde belirtilen zararlı ve yasaklı maddeleri içermez. AEEE Yönetmeliğine uygundur. Bu ürün, geri dönüşümlü ve tekrar kullanılabilir nitelikteki yüksek kaliteli parça ve malzemelerden üretilmiştir. Bu nedenle, ürünü, hizmet ömrünün sonunda evsel veya diğer atıklarla birlikte atmayın. Elektrikli ve elektronik cihazların geri dönüşümü için bir toplama noktasına götürün. Bu toplama noktalarını bölgenizdeki yerel yönetime sorun. Kullanılmış ürünleri geri kazanıma vererek çevrenin ve doğal kaynakların korunmasına yardımcı olun. Ürünü atmadan önce çocukların güvenliği için elektrik fişini kesin.

## PCB Uygunluğu:

"PCB (Poliklorlubifenil) içermez."

## Sorun giderme

Aşağıdaki belirtilen çözümler işe yaramazsa, lütfen yetkili ARÇELİK servisi ile iletişim kurun. Arızalara video kayıt cihazları veya uydu alıcıları gibi harici cihazların da neden olabileceğini unutmayın.

Sorun	Olası neden	Çözümü
Ekran açık (karlı), ama kanal yok	Anten kablosu	Anten kablosu takılı mı?
	Programlanmış TV kanalı yok	Kanal aramasını başlatın
Düşük görüntü kontrastı	Görüntü ayarları yanlış ayarlanmış	Parlaklık, kontrast veya renk ayarını yapın
	Kanalda sorun var	Farklı bir kanalla test edin
Görüntü ve/veya seste parazit	Diğer cihazlardan parazit	Cihazın pozisyonunu değiştir
Gölge, yansıma	Kanal ayarı	Otomatik veya manuel kanal ayarı/ince ayar
	Anten	Anten kablosunu veya sistemi kontrol ettirin
Renk yok	Renk yoğunluğu maksimumda	Rengi açın
	TV standart ayarı (ayar seçeneği varsa)	Doğru renk standardını seçin
	Kanalda sorun var	Başka bir kanalla test edin
Görüntü var ses yok	Ses minimuma ayarlanmış	Sesi açın
Teletext yok veya hatalı	Kanalda sorun var	Başka bir kanalla test edin
	Televizyon istasyonu (teletext yok) veya anten sistemi	ince ayar ve gölgeler için başka bir kanalı test edin
	İstasyon sinyali çok zayıf	Anten sistemini kontrol edin
Uzaktan kumanda çalışmıyor	Optik bağlantı yok	Uzaktan kumandayı televizyon setine doğru tutun
	Uzaktan kumanda pilleri	Pilleri kontrol edin, gerekirse değiştirin
	Çalışma koşulu tanımsız	Ana güç düğmesine basarak televizyonu yaklaşık 2 dakika kapatın
Görüntü bilgisayar modunda koyu	Bilgisayardaki görüntü çözünürlüğü ve görüntü frekansı yanlış	Bilgisayardaki ayarı değiştirin (örneğin görüntü çözünürlüğü 1280 x 768, görüntü frekansı 60Hz).
DMS aygıtı bulunamıyor	DMS cihazı açık değil yada başlatılmamış	DMS aygıtının açık ve çalışır durumda olduğuna emin olun.
	Ağ bağlantı ayarları yapılmamış.	Ağ ayarlarını kontrol edin

WLAN modunda düşük görüntü (piksel) kalitesi	DMS (örneğin PC) kablosuz ağa bağlı ve modemden uzakta	DMS'inizi modeme yaklaştırın
Ekrandaki bağlantı sorunları ile ilgili uyarılar	Ağ Kablosu veya kablosuz USB ağ aygıtı takılı olmayabilir	Ağ kablosu veya kablosuz USB ağ aygıtını kontrol edin
	Modem internet bağlantısı olmayabilir ya da sorunlu olabilir	Modeminiz internete çıktığında emin olun
Kablosuz bağlantıda video uygulamalarında videolar takılarak oynuyor	İnternet Bağlantı hızı düşük.	İnternet Bağlantı hızı düşüklüğü abone olduğunuz paketteki hızınızla ya da internet altyapısındaki bir sorunla ilgilidir. Servis sağlayıcınızla (İSS) ile iletişime geçin.
Kablolu bağlantıda video uygulamalarında videolar takılıyor	İnternet Bağlantı hızı düşük.	İnternet Bağlantı hızı düşüklüğü abone olduğunuz paketteki hızınızla ya da internet altyapısındaki bir sorunla ilgilidir. Servis sağlayıcınızla (İSS) ile iletişime geçin.
İnter@ctive uygulamalarında bağlantı sorunları var.	Bu uygulamaların sunucularındaki geçici sorunlar	Uygulamalara yeniden bağlanmaya çalışın

## Not:

- Bu, Sınıf A kapsamında bir üründür. Çalışma sırasında, cihaz radyo parazitine neden olabilir. Bu durumda, kullanıcının bunu düzeltmesi gerekebilir. Lütfen uzman yetkili satıcınızla iletişim kurun.

# TÜKETİCİ HİZMETLERİ

Değerli Müşterimiz,

Arçelik Çağrı Merkezi haftanın 7 günü 24 saat hizmet vermektedir.

Sabit veya cep telefonlarınızdan alan kodu tuşlamadan çağrı merkezi numaramızı arayarak ürününüz ile ilgili arzu ettiğiniz hizmeti talep edebilirsiniz.

Çağrı merkezimiz ile yaptığımız görüşmeler iletişim hizmeti aldığınız operatör firma tarafından sizin için tanımlanan tarifeye göre ücretlendirilir.

Çağrı Merkezimize ayrıca [www.arcelik.com.tr](http://www.arcelik.com.tr) adresindeki "Tüketici Hizmetleri" bölümünde bulunan formu doldurarak veya 0 216 423 23 53 nolu telefona faks çekerek de ulaşabilirsiniz.

Yazılı başvurular için adresimiz:

Arçelik Çağrı Merkezi, Arçelik A.Ş. Ankara Asfaltı Yanı,34950 Tuzla/İSTANBUL

## Arçelik Çağrı Merkezi

**444 0 888**

(Sabit telefonlardan veya cep telefonlarından alan kodu çevirmeden arayınız)

**Diğer Numara**

**0216 585 8 888**

### Aşağıdaki önerilere uymanızı rica ederiz:

1. Ürünü aldığınızda Garanti Belgesini Yetkili Satıcınıza onaylatın.
2. Ürünü kullanma kılavuzu esaslarına göre kullanın.
3. Ürüne ilgili hizmet talebiniz olduğunda yukarıdaki telefon numaralarından Çağrı Merkezimize başvurun.
4. Hizmet için gelen teknisyene teknisyen kimlik kartını sorun.
5. İşiniz bittiğinde servis teknisyeninden HİZMET FİŞİ istemeyi unutmayın. Alacağınız Hizmet Fişi, ilerde üründe meydana gelebilecek herhangi bir sorunda size yarar sağlayacaktır.
6. Kullanım ömrü 10 yıldır. Bu, ürünün tanımlandığı şekilde çalışabilmesi için gerekli yedek parçaları bulundurma süresidir.

### Müşteri memnuniyeti politikası

Arçelik A.Ş. olarak, hizmet verdiğimiz markamızın müşteri istek ve önerilerinin müşteri profili ayrımlı yapılmaksızın her kanaldan (çağrı merkezi, e-posta, [www.arcelik.com.tr](http://www.arcelik.com.tr), faks, mektup, sosyal medya, bayi) rahatlıkla iletilebildiği, izlenebilir, raporlanabilir, şeffaf ve güvenli tek bir bilgi havuzunda toplandığı, bu kayıtların yasal düzenlemelere uygun, objektif, adil ve gizlilik içinde ele alındığı, değerlendirildiği ve süreçlerin sürekli kontrol edilerek iyileştirildiği, mükemmel müşteri deneyimini yaşatmayı ana ilke olarak kabul etmiş müşteri odaklı bir yaklaşımı benimsemekteyiz. Yaklaşımımıza paralel olarak tüm süreçler yönetim sistemi ile entegre edilerek, birbirini kontrol eden bir yapı geliştirilmiş olup, yönetim hedefleri de bu sistem üzerinden beslenmektedir.

## Hizmet talebinin değerlendirilmesi

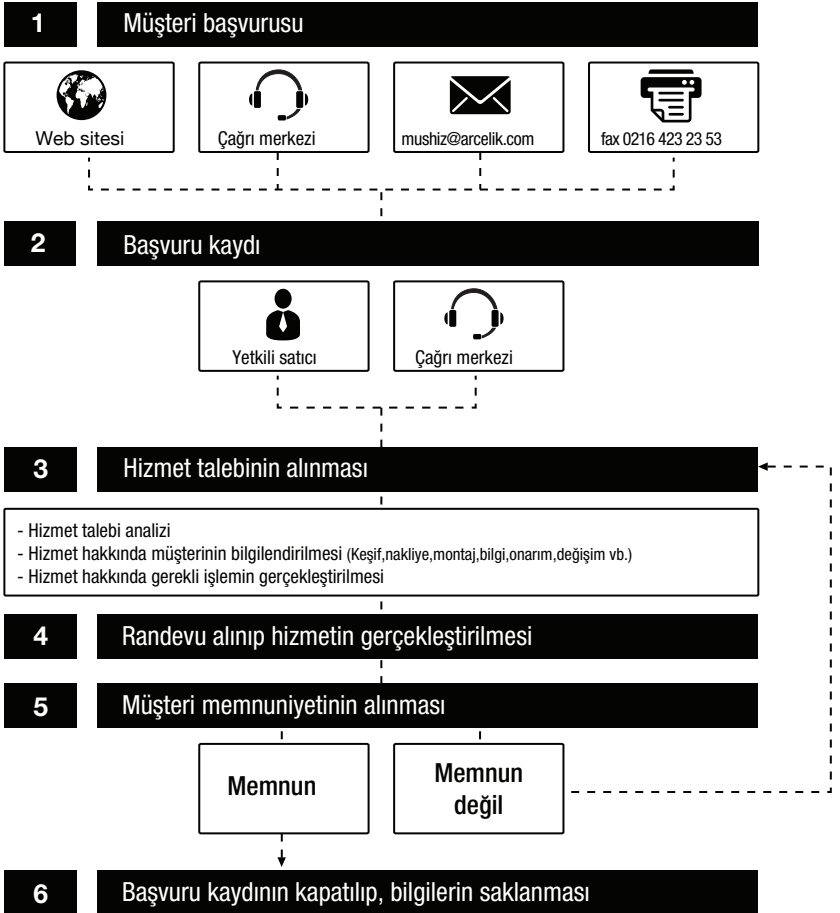



*Garanti ile ilgili olarak  
müşterinin dikkat etmesi  
gereken hususlar*

*Arçelik tarafından verilen bu garanti, Televizyon'un normalin dışında kullanılmasından doğacak arızaların giderilmesini kapsamadığı gibi, aşağıdaki durumlar da garanti dışıdır:*

- 1. Kullanma hatalarından meydana gelen hasar ve arızalar,*
  - 2. Ürünün müşteriye tesliminden sonraki yükleme, boşaltma ve taşıma sırasında oluşan hasar ve arızalar,*
  - 3. Voltaj düşüklüğü veya fazlalığı; hatalı elektrik tesisatı; ürünün etiketinde yazılı voltajdan farklı voltajda kullanma nedenlerinden meydana gelecek hasar ve arızalar,*
  - 4. Yangın ve yıldırım düşmesi ile meydana gelecek arızalar ve hasarlar.*
  - 5. Ürünün kullanma kılavuzlarında yer alan hususlara aykırı kullanılmasından kaynaklanan arızalar.*
- Ürüne yetkisiz kişiler tarafından müdahalelerde ürüne verilmiş garanti sona erecektir.*

*Yukarıda belirtilen arızaların giderilmesi ücret karşılığında yapılır.*

*Ürünün kullanım yerine montajı ve nakliyesi ürün fiyatına dahil değildir.*

*Garanti belgesinin tekemmül ettirilerek tüketiciye verilmesi sorumluluğu, tüketicinin malı satın aldığı satıcı, bayi, acenta ya da temsilciliklere aittir. Garanti belgesi üzerinde tahrifat yapıldığı, ürün üzerindeki orijinal seri numarası kaldırıldığı veya tahrif edildiği takdirde bu garanti geçersizdir.*

*Arçelik A.Ş. tarafından üretilmiştir.*

*Menşei: Türkiye*

**Çağrı Merkezi**

**444 0 888**

**Diğer Numara**

**0216 585 8 888**

Arçelik A.Ş.  
Karaağaç Caddesi No:2-6  
Sütlüce 34445 İSTANBUL  
0212 314 34 34



Arçelik Televizyon'un, kullanma kılavuzunda gösterildiği şekilde kullanılması ve Arçelik A.Ş'nin yetkili kıldığı Servis elemanları dışındaki şahıslar tarafından bakım, onarım veya başka bir nedenle müdahale edilmemiş olması şartıyla, malın bütün parçaları dahil olmak üzere tamamı malzeme, işçilik ve üretim hatalarına karşı ürünün tesliminden itibaren 3 (ÜÇ) YIL SÜRE İLE GARANTİ EDİLMİŞTİR.

Garanti kapsamı içinde gerek malzeme ve işçilik, gerekse montaj hatalarından dolayı arızalanması halinde yapılan işlemler için, işçilik masrafı, değiştirilen parça bedeli yada başka bir ad altında hiçbir ücret talep edilmeyecektir. Garanti süresi içerisinde, yapılacak onarımlarda geçen süre, garanti süresine ilave edilir. Tamir süresi 20 iş günüdür. Bu süre mamülün Yetkili Servis atölyelerimize, Yetkili Servis atölyelerimizin bulunmaması durumunda Yetkili Satıcılarımıza veya Firmamıza bildirildiği tarihten itibaren başlar. Ürünün arızasının 10 iş günü içerisinde giderilmemesi halinde, imalatçı yada ithalatçı; ürünün tamiri tamamlanmaya kadar benzer özelliklere sahip başka bir ürünü tüketicinin kullanımına tahsis edecektir.

Arızanın giderilmesi konusunda uygulanacak teknik yöntemlerin tespiti ile değiştirilecek parçaların saptanması tamamen firmamıza aittir. Arızanın giderilmesi ürünün bulunduğu yerde veya Yetkili Servis atölyelerinde yapılabilir. Müşterimizin buna onayı şarttır.

Ancak;

Tüketicinin onarım hakkını kullanmasına rağmen malın;

- Tüketicie teslim edildiği tarihten itibaren, garanti süresi içinde kalmak kaydıyla, bir yıl içerisinde en az dört defa veya imalatçı-üretici velveya ithalatçı tarafından belirlenen garanti süresi içerisinde altı defa arızalanmasının yanı sıra, bu arızaların maldan yararlanamamayı sürekli kulması,

- Tamiri için gereken azami sürenin aşılması

- Yetkili Servis atölyelerince; mevcut olmaması halinde sırasıyla Yetkili Satıcımız, bayi, acente temsilciliği, ithalatçı yada imalatçısından birisinin bölgeye en yakın servis yetkilisiyle birlikte veya firmamız yetkilisince düzenlenecek raporla arızanın tamirinin mümkün bulunmadığının belirlenmesi durumunda, ücretsiz olarak değiştirme bedel iadesi veya ayıp oranında indirim talep edebilir.

Garanti belgesi ile ilgili olarak çıkabilecek sorunlar için T.C. Gümrük ve Ticaret Bakanlığı Tüketicinin Korunması ve Piyasa Gözetim Genel Müdürlüğü'ne başvurulabilir. Bu Belgenin kullanılmasına; 4077 sayılı Tüketicinin Korunması Hakkında Kanun ve bu Kanun'a dayanılarak yürürlüğe konulan Garanti Belgesi Uygulama Esaslarına Dair Yönetmelik uyarınca, T.C. Gümrük ve Ticaret Bakanlığı Tüketicinin Korunması ve Piyasa Gözetim Genel Müdürlüğü tarafından izin verilmiştir.

Arçelik A.Ş.

GENEL MÜDÜR

GENEL MÜDÜR YRD.

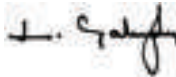

Seri No: \_\_\_\_\_

Tip: \_\_\_\_\_

Teslim Tarihi, Yeri: \_\_\_\_\_

Fatura Tarihi, No: \_\_\_\_\_

Satıcı Firma Ünvanı: \_\_\_\_\_

Adres: \_\_\_\_\_

Tel-Faks: \_\_\_\_\_

Satıcı Firma (Kaşe ve İmza): \_\_\_\_\_

Bu belge, Gümrük ve Ticaret Bakanlığı'nın 69366 no'lu ve 22.05.2009 izin tarihli belgesine göre düzenlenmiştir.

Bu bölümü, ürünü aldığınız Yetkili Satıcı imzalayacak ve kaşeliyecektir.